



# Návod k použití



## Trouba pro rychlou přípravu SO 4

# OBSAH

|  |           |
|--|-----------|
| <b>1. PROHLÁŠENÍ O SHODĚ</b>                               | <b>3</b>  |
| <b>2. TECHNICKÁ DATA</b>                                   | <b>3</b>  |
| <b>4. UMÍSTĚNÍ</b>   | <b>3</b>  |
| <b>5. BEZPEČNOSTNÍ OPATŘENÍ Z HLEDISKA POŽÁRNÍ OCHRANY</b> | <b>3</b>  |
| <b>6. INSTALACE</b>  | <b>4</b>  |
| <b>7. PŘIPOJENÍ ELEKTRICKÉHO KABELU DO SÍTĚ</b>            | <b>4</b>  |
| <b>8. NÁVOD K POUŽITÍ</b>                                  | <b>5</b>  |
| <b>9. ČIŠTĚNÍ A ÚDRŽBA</b>                                 | <b>10</b> |
| <b>10. ODSTRAŇOVÁNÍ ZÁVAD</b>                              | <b>10</b> |

## 1. PROHLÁŠENÍ O SHODĚ

Vyhláška MZd. 38/2001 Sb. Nařízení 1907/2006/EC - REACH Regulation, 1935/2004/EC – Food contact regulation.

Výrobky splňují požadavky §26 zákona č.258/2000 v platném znění. Výrobky splňují požadavky směrnice RoHS 2015/863/EU, 10/2011, 517/2014, 2015/1094, 2015/1095.

Pozor, výrobce se vzdává jakékoli odpovědnosti v případě přímých i nepřímých poškození, které se vztahují ke špatné instalaci, nesprávným zásahem nebo úpravami, nedostatečnou údržbou, nesprávným používáním, a které jsou eventuálně způsobeny jinými příčinami, jež uvádí body uvedené v podmínkách prodeje. Tento spotřebič je určen pouze pro odborné používání a musí být obsluhován kvalifikovanými osobami. Části, které byly po nastavení zajištěny výrobcem nebo pověřeným pracovníkem, nesmí uživatel přestavovat.

## 2. TECHNICKÁ DATA

| Šířka netto [mm] | Hloubka netto [mm] | Výška netto [mm] | Hmotnost netto [kg] | Příkon elektrický [kW] | Napájení           |
|------------------|--------------------|------------------|---------------------|------------------------|--------------------|
| 431              | 510                | 510              | 45.00               | 3.300                  | 230 V / 1N - 50 Hz |

## 4. UMÍSTĚNÍ

Ke správné činnosti a umístění spotřebiče je nutné dodržet následující všechny předepsané normy pro daný trh. Rozbalte přístroj a zkontrolujte, zda se přístroj nepoškodil během přepravy. Umístěte přístroj na vodorovnou plochu (maximální nerovnost do 2°). Drobné nerovnosti lze vyrovnat regulovatelnými nožičkami. Jestliže zařízení bude umístěné tak, že bude v kontaktu se stěnami nábytku, tyto musí odolávat teplotě až 60°C. Instalaci, seřízení, uvedení do provozu musí provést kvalifikovaná osoba, která má k takovýmto úkonům oprávnění, a to dle platných norem. Přístroj může být instalován samostatně nebo v sérii s přístroji naší výroby. Je nutno dodržovat minimální vzdálenost 10 cm od hořlavých materiálů. V tomto případě je nutné zabezpečit odpovídající úpravy, aby byla zabezpečena tepelná izolace hořlavých částí. Spotřebič se musí instalovat pouze na nehořlavém povrchu nebo u nehořlavé stěny. **Součásti spotřebiče zajištěné výrobcem, nebo jeho zástupcem nesmí pracovník provádějící instalaci výrobku přestavovat.**

## 5. BEZPEČNOSTNÍ OPATŘENÍ Z HLEDISKA POŽÁRNÍ OCHRANY

- obsluhu spotřebiče smí provádět pouze dospělé osoby
- spotřebič smí být bezpečně používán v souladu s platnými normami daného trhu:

Ochrana proti požáru v prostorách se zvláštním rizikem nebo nebezpečím

Ochrana před účinky tepla

- spotřebič je nutné umístit tak, aby stál nebo visel pevně na nehořlavém podkladu

Na spotřebič do vzdálenosti menší než bezpečná vzdálenost od něho nesmějí být kladeny předměty hořlavých hmot (nejmenší vzdálenost spotřebiče od hořlavých hmot je 10 cm).

Tabulka: stupeň hořlavosti stavební hmoty zařazené do st. hořlavosti hmot a výrobků

| Stupeň hořlavosti    | Stavební hmoty   |
|----------------------|--|
| A – nehořlavé        | žula, pískovec, betony, cihly, keramické obkladačky, omítky    |
| B – nesnadno hořlavé | akumin, heraklit, lihnos, itaver                               |
| C1 – těžce hořlavé   | dřevo, listnaté, překližky sirkoklit, tvrzený papír, umakart   |
| C2 – středně hořlavé | dřevotřískové desky, solodur, korkové desky, pryž, podlahoviny |
| C3 – lehce hořlavé   | dřevovláknité desky, polystyrén, polyuretan, PVC               |

- informace o stupni hořlavosti běžným stavebních hmot uvádí tabulka výše. Spotřebiče musí být instalovány bezpečným způsobem. Při instalaci musí být dále respektovány příslušné projektové, bezpečnost-

ní a hygienické předpisy:

- požární bezpečnost lokálních spotřebičů a zdrojů tepla
- ochrana proti požáru v prostorách se zvláštním rizikem nebo nebezpečím
- ochrana před účinky tepla

## 6. INSTALACE

**Důležité:** Výrobce neposkytuje žádnou záruku na závady, vzniklé v důsledku nesprávného používání, nedodržování instrukcí obsažených v příloženém návodu k použití a špatným zacházením se spotřebiči. Instalaci, úpravy a opravy spotřebičů pro velkokuchyně, tak jako i jejich demontáž z důvodu možného poškození přívodu plynu, mohou být prováděny pouze na základě smlouvy o údržbě, tato smlouva může být uzavřena s autorizovaným prodejcem, přičemž musí být dodržovány technické předpisy a normy a předpisy týkající se instalace, elektrického přívodu, plynové přípojky a bezpečnosti práce. Technické instrukce pro instalaci a seřízení, k použití POUZE pro specializované techniky. Instrukce, které následují, se obrací k technikovi kvalifikovanému pro instalaci, aby provedl všechny operace způsobem co nejkorektnějším a podle platných norem. Jakákoli činnost spojená s regulací apod. musí být vykonána pouze se zařízením odpojeným ze sítě. Je-li nutno udržovat spotřebič pod napětím je nutno dbát nejvyšší opatrnosti. Typ spotřebiče pro provedení odtahu je deklarován na typovém štítku, jedná se o spotřebiče typu A1.

## 7. PŘIPOJENÍ ELEKTRICKÉHO KABELU DO SÍTĚ

Instalace elektrického přívodu – tento přívod musí být samostatně jištěn. A to odpovídajícím jističem jmenovitého proudu v závislosti na příkonu instalovaného přístroje. Příkon přístroje zkontrolujte na výrobním štítku na zadním panelu (či boku) přístroje. Připojený zemnicí vodič musí být delší než ostatní vodiče. Přístroj připojte přímo na síť, je nezbytné vložit mezi spotřebič a síť vypínač s minimální vzdáleností 3 mm mezi jednotlivými kontakty, který odpovídá platným normám a zatížením. Přívod uzemnění (žlutozelený) nesmí tímto spínačem být přerušen. Přístroj určený pro připojení do zásuvky, připojte do sítě, pokud má zásuvka odpovídající jištění. V každém případě přívodní kabel musí být umístěn tak, že v žádném bodě nedosáhne teploty o 50 stupňů vyšší než prostředí. Než bude spotřebič připojen do sítě, je nutné se nejprve ujistit, že:

- přívodní jistič a vnitřní rozvod snesou proudové zatížení spotřebiče (viz štítek matrice)
- rozvod je vybaven účinným uzemněním podle norem příslušného trhu a podmínek daných zákonem
- zásuvka nebo vypínač v přívodu jsou dobře přístupné od spotřebiče
- elektrický přívod do zařízení musí být z ohebného materiálu

**Vzdáváme se jakékoli zodpovědnosti v případě, že tyto normy nebudou respektovány a v případě porušení výše uvedených zásad. Před prvním použitím musíte přístroj vyčistit viz. kapitola „čištění a údržba“. Spotřebič musí být uzemněn pomocí šroubu se značkou uzemnění.**

- Vidlici napájecího přívodu nezasunujte do el. zásuvky a nevytahujte z el. zásuvky mokřima rukama a taháním za napájecí přívod!
- Nepoužívejte prodlužovací kabely nebo sdružené zásuvky.
- **Přípojný bod sítě musí mít maximálně níže uvedenou impedanci:  $Z_{MAX} = 0,042 + j 0,026 \Omega$  pro fázové vodiče a  $0,028 + j 0,017 \Omega$  pro nulový vodič.**

### DODRŽOVANÉ VZDÁLENOSTI

Zařízení nainstalujte:

- pod digestoř s odpovídajícím výkonem;
- tak aby byl zajištěn přístup k přípojkám vody a elektrického proudu;
- s volným prostorem alespoň 5 cm po bocích zařízení a za ním;
- s odstupem 50 cm na bocích a 70 cm vzadu od fritéz a dalších horkých zařízení.

Zařízení, jak pevně uložená, tak s vozíkem, se musí dát snadno odsunout pro případnou mimořádnou údržbu.

Dávejte pozor, aby případné zednické práce prováděné po instalaci (např. stavba zdí, výměna dveří za užíší, rekonstrukce atd.) neznemožňovaly přesun.

Zařízení, jak pevně uložená, tak s vozíkem, nejsou vhodná pro zabudovanou instalaci.

### Elektrické připojení

Pec je vybavena zástrčkou unel Schuko, která se zapojuje do 16A jednofázové zásuvky.

Kabel může vyměňovat pouze kvalifikovaný a pověřený technik použitím kabelu s podobnými vlastnostmi a délkou.

Zemnicí kabel musí mít vždy žluto-zelenou barvu.

Všechna zařízení musí být zapojena na účinný ekvipotenciální systém, který bude v souladu se předpisy platnými v zemi instalace.

Ekipotenciální vodič připojte na svorku označenou symbolem .

## 8. NÁVOD K POUŽITÍ

### Zapnutí pece a navigace

Vaše zařízení garantuje vynikající výsledky pečení a maximálně snadné použití.

Vypínačem se zapíná a vypíná displej (umístěný pod dvířky), velká dotyková obrazovka umožňuje rychlou a intuitivní navigaci.

Panel můžete ovládat dotykem obrazovky suchýma čistýma rukama.

Po zapnutí pec provede automatický předehřev (obr. 1).

Během ohřevu lze stisknutím tlačítka ECO MODE nastavit úsporný režim.

Pro návrat do režimu předehřevu stiskněte ikonu šipky (obr. 2).



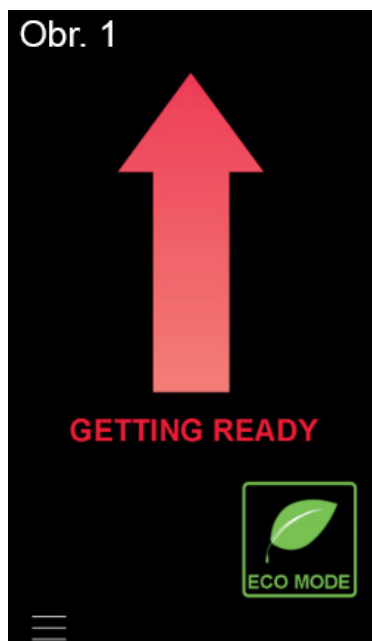

## Nádrž na vodu

Pec je vybavena nádrží na vodu pro vaření v páře (obr. 3).

Hladina vody v nádrži je signalizována ukazatelem na předním panelu pece.

Plnění nebo doplnění nádrže:

- zvedněte víko
- nalijte vodu
- zavřete víko

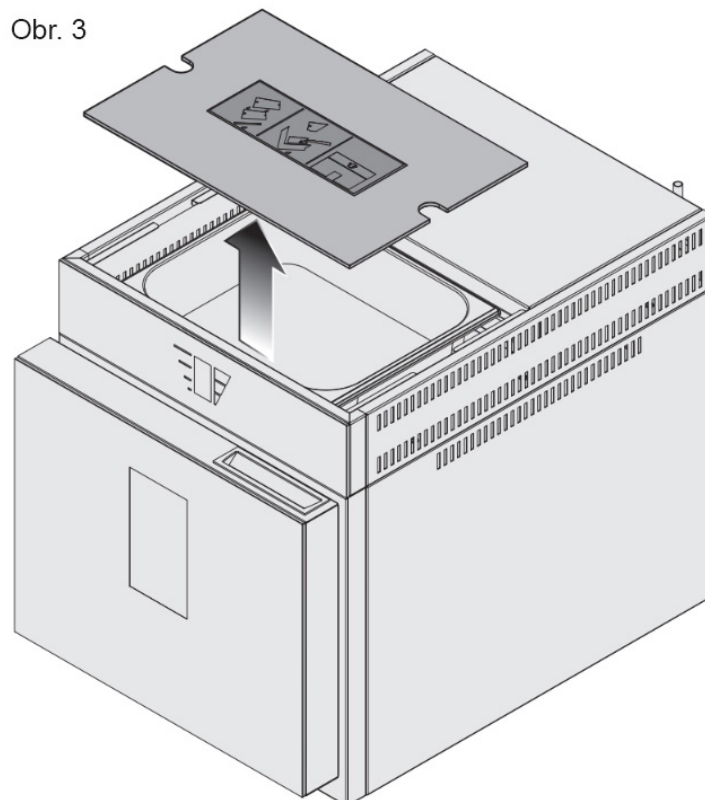

## Jak provádět vaření

Po dokončení předeřevu se zobrazí obrazovka se šesti přednastavenými recepty (obr. 4).

Je možné uložit další recepty, k tomu účelu:

stiskněte prázdné pole (obr. 5).

Zobrazí se souhrnná obrazovka (obr. 6).

Odtud můžete stisknutím tlačítka:

- 1 - vybrat obrázek z knihovny
- 2 - vybrat vnitřní stupeň vaření
- 3 - vybrat stupeň zhnědnutí
- 4 - nastavit dobu vaření (obr. 7)
- 5 - spustit vaření (obr. 8)
- 6 - uložit recept
- 7 - vymazat recept (podržte stisknuté několik sekund)

Uložené recepty lze upravovat.

Chcete-li to provést:

- stiskněte a podržte stisknutou ikonu receptu, který chcete upravit (obr. 9)
- upravte parametry, které chcete změnit

Po dokončení je možné (obr. 10):

- uložit změny stisknutím tlačítka - 8
- spustit vaření stisknutím tlačítka - 9

## Konfigurace

Do nabídky konfigurací (obr. 11) vstoupíte stisknutím tlačítka - 10

Vyberte položku CONFIGURATION

V této nabídce (obr. 12) můžete:

- nastavit datum a čas
- přistupovat k informacím o systému
- nastavit jas displeje
- nastavit hlasitost bzučáku

## Import/export

JE možné importovat a exportovat informace, jako jsou recepty a seznam alarmů.

Chcete-li to provést:

- vložte USB flash disk do příslušného portu (umístěného ve spodní části čelní plochy)
- stiskněte tlačítko - 1
- vyberte položku IMPORT nebo EXPORT





Obr. 4

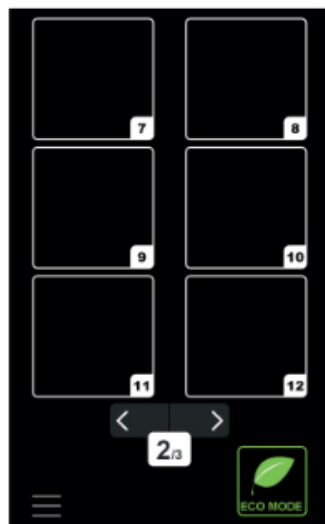

Obr. 5

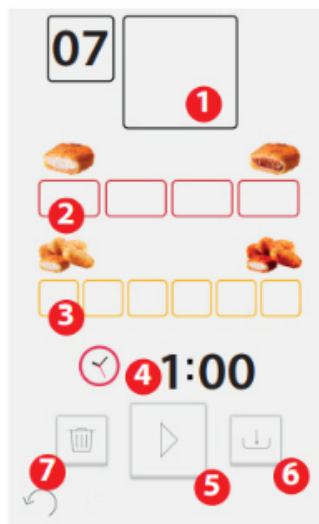

Obr. 6

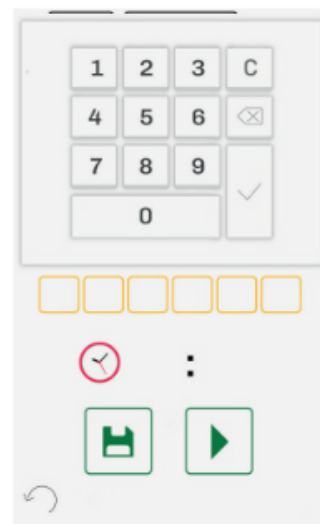

Obr. 7

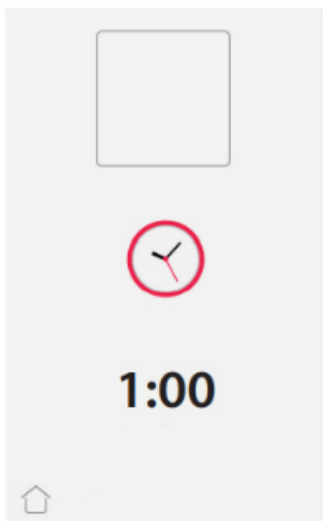

Obr. 8



Obr. 9

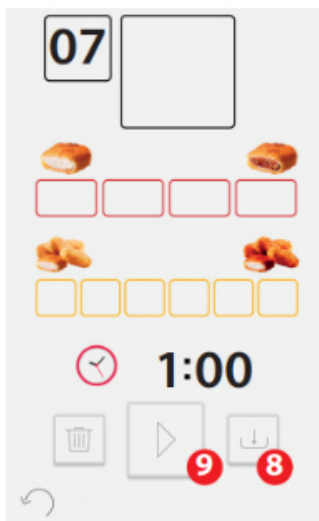

Obr. 10



Obr. 11

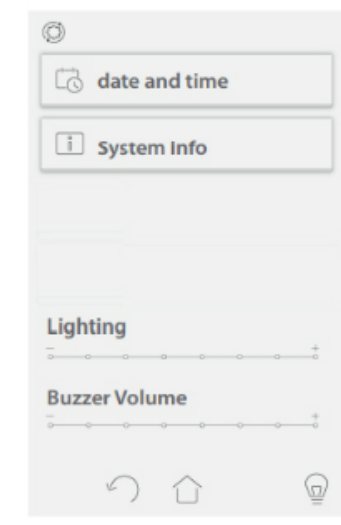

Obr. 12

Čištění vnějších povrchů, skel

Počkejte na ochlazení zařízení a použijte hadřík namočený do

teplé vody se saponátem. Čištění ukončete pečlivým opláchnutím a osušením. Alternativně můžete použít měkký hadřík navlhčený speciálními jemnými přípravky pro ocelové nebo skleněné povrchy (podle čištěného povrchu); postupujte podle pokynů výrobce čisticího prostředku.

Při čištění pece dávejte pozor, aby se čisticí prostředek nedostal dovnitř.

## Čištění pečící komory

Pečící komoru čistěte na konci každého pracovního dne, tak aby zůstala zachována vysoká úroveň hygieny, dlouhodobý jas ocele a výkonnost zařízení. Mytí můžete provádět manuálně.

## 9. ČIŠTĚNÍ A ÚDRŽBA

Doporučuje se nechat přístroj alespoň jednou ročně překontrolovat odborným servisem. Veškeré zásahy do přístroje může provádět pouze kvalifikovaná osoba, která má k takovýmto úkonům oprávnění. **POZOR!** Zařízení se nesmí čistit přímou nebo tlakovou vodou. Čistěte zařízení denně. Denní údržba prodlužuje životnost a účinnost zařízení. Vždy vypněte hlavní přívod k zařízení. Nerezové části omyjte vlhkým hadrem se saponátem bez hrubých částecí a vytřete do sucha. Nepoužívejte abrasivní nebo korozivní čisticí prostředky. Pozor! Nežli začnete přístroj používat, je nutné z celého povrchu sejmut ochranné fólie, a pak jej dobře omýt vodou se saponátem na nádobí, a poté otřít vlhkým hadrem. **UPOZORNĚNÍ** Záruka se nevztahuje na všechny spotřební díly podléhající běžnému opotřebení (gumová těsnění, žárovky, skleněné a plastové díly atd.). Záruka se též nevztahuje na zařízení pokud není provedena instalace v souladu s návodem – oprávněným pracovníkem dle odpovídajících norem a pokud bylo se zařízením neodborně manipulováno (zásahy do vnitřního zařízení atd.) nebo bylo obsluhováno nezaškoleným personálem a v rozporu s návodem k použití, dále se záruka nevztahuje na poškození přírodními vlivy či jiným vnějším zásahem. **Nutná kontrola servisní organizací 2 x ročně. Převážní obaly a zařízení po ukončení životnosti odevzdejte do sběru, dle předpisů o nakládání s odpadem a nebezpečným odpadem.**

## 10. ODSTRAŇOVÁNÍ ZÁVAD

| Alarm | Popis   | Základní   | Řešení  |
|-------|---|--|---|
| E01   | Porucha teplotní sondy v pečící komoře                                  | Zablokování pečení.  | Kontaktujte technický servis regionálního prodejce.   |
| E05   | Alarm tepelné pojistky motoru pece                                      | Zablokování pečení. Automatické obnovení.                      | Kontaktujte technický servis regionálního prodejce.   |
| E06   | Alarm tepelné pojistky pečící komory pece                               | Zablokování pečení. Manuální obnovení autorizovaným technikem. | Kontaktujte technický servis regionálního prodejce.   |
| E15   | Alarm vysoké teploty elektronické desky pece.                           | Zablokování pečení.  | Vyčistěte filtr na ovládacím panelu v technické místnosti. Nevypínejte externí napájení pece. Při opakování kontaktujte technický servis nebo prodejce. |
| E16   | Problémy se sériovou komunikací mezi dotykovou deskou a základní deskou | Zablokování pečení.  | Vypněte a znovu zapněte zařízení. Při opakování: kontaktujte technický servis regionálního prodejce.  |
| E14   | Předběžný alarm vysoké teploty elektronické desky pece                  | Zablokování pečení. Manuální obnovení                          | Vyčistěte filtr na ovládacím panelu v technické místnosti. Nevypínejte externí napájení pece. Při opakování kontaktujte technický servis nebo prodejce. |

|     |                                    |                                       |   |
|-----|------------------------------------|---------------------------------------|---|
| E22 | Chybí napájení elektrickým proudem | Zablokování pečení. Manuální obnovení | Stiskněte kolečko pro reset alarmu. Zkontrolujte, zda nedošlo k přerušení elektrického vedení. Při opakování: Kontaktujte technický servis regionálního prodejce. |
|-----|------------------------------------|---------------------------------------|---|