

Technický list

Vlastnosti produktu



Model	Sap kód	00010025
HTS 33 2T	Skupina artiklů	Hnětače těsta



- Objem komory [l]: 33
- Kapacita nádoby zařízení [l]: 25.00
- Počet rychlostí zařízení: 2
- Typ ovládání: Elektronické
- Start /stop: Ano

Sap kód	00010025	Napájení	400 V / 3N - 50 Hz
Šířka netto [mm]	785	Počet rychlostí zařízení	2
Hloubka netto [mm]	420	Objem komory [l]	33
Výška netto [mm]	700	Kapacita nádoby zařízení [l]	25.00
Hmotnost netto [kg]	98.00	Výška vnitřní části zařízení [mm]	260
Příkon elektrický [kW]	1.400		

Technický list

Technický výkres



Model	Sap kód	00010025
HTS 33 2T	Skupina artiklů	Hnětače těsta

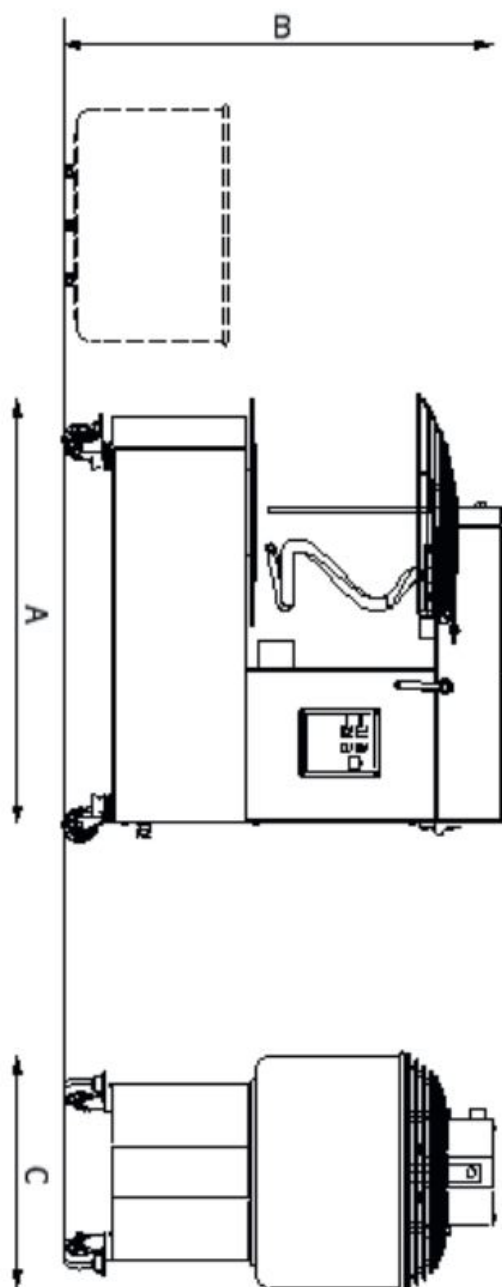

HTS15; HTS20; HTS33;
HTS42; HTS53

Technický list

Technické parametry



Model	Sap kód	00010025
HTS 33 2T	Skupina artiklů	Hnětače těsta

1. Sap kód:

00010025

2. Typ výrobku:

Hnětače těsta

3. Šířka netto [mm]:

785

4. Hloubka netto [mm]:

420

5. Výška netto [mm]:

700

6. Hmotnost netto [kg]:

98.00

7. Šířka brutto [mm]:

860

8. Hloubka brutto [mm]:

490

9. Výška brutto [mm]:

750

10. Hmotnost brutto [kg]:

105.00

11. Barva zařízení:

Bílé

12. Materiál:

Nerez

13. Typ spotřebiče:

Elektrické zařízení

14. Příkon elektrický [kW]:

1.400

15. Napájení:

400 V / 3N - 50 Hz

16. Objem komory [l]:

33

17. Start /stop:

Ano

18. Typ ovládání:

Elektronické

19. Kapacita nádoby zařízení [l]:

25.00

20. Počet rychlostí zařízení:

2

21. Výška vnitřní části zařízení [mm]:

260