



GN 1/1



Contenitore isothermico ad apertura laterale per il trasporto di prodotti a temperatura controllata

- Marca: MELFORM
- Paese d'origine: ITALIA
- Codice doganale: 39231090
- Compatibile al contatto alimentare
- Colore: melange grigio/blù
- Capacità: 48 litri
- Completamente riciclabile al termine della vita operativa.
- Impilabile e facilmente movimentabile

MATERIALI DI FABBRICAZIONE

| | | | |
|-------------------------|--|--|--|
| Polietilene | pareti interne ed esterne del contenitore e della porta; adatto al contatto alimentare | Poliuretano | materiale isolante tra le pareti del contenitore e della porta; privo di CFC ed HCFC |
| Gomma siliconica | guarnizione | Poliamide rinforzata con fibra di vetro | cerniere, chiusure |
| Acciaio inox | maniglie di presa | Resina acetica POM | copri-maniglie |

| Modello | Codice | Codice EAN | Dim. esterne (mm) | Dim. interne (mm) | Capacità l | Peso Kg |
|---------------|----------|---------------|-------------------|-------------------|------------|---------|
| AL200 melange | AL200007 | 8022949016777 | 460x640xh380 | 330x545xh245 | 48 | 10 |
| AL200 blu | AL200001 | 8022949016715 | | | | |
| AL200 rosso | AL200004 | 8022949016746 | | | | |

CARATTERISTICHE PRODOTTO

| | | | |
|---|--|--|---|
|  | <p>Dotato di 1 guida superiore per l'alloggiamento di una piastra o di una vasca GN 1/1.</p> <p>Può trasportare:</p> <ul style="list-style-type: none"> • 2 GN 1/1 h100 + 1 Piastra eutettica; • 1 GN 1/1 h200 + 1 Piastra eutettica. |  | <p>Dotato di porta apribile fino a 240° e facilmente estraibile, per agevolare le operazioni di lavaggio.</p> |
|  | <p>Piastre eutettiche:</p> <ul style="list-style-type: none"> • caldo (rossa) • fresco (rosa) • superfresco (bianca) • surgelato (blu) • surgelato plus (verde) <p>per incrementare le prestazioni di mantenimento termico nel tempo (a richiesta).</p> |  | <p>Guarnizione di tenuta della porta facilmente smontabile.</p> |
|  | <p>Maniglie di presa in acciaio inox con copri-maniglia.</p> |  | <p>Gancio di chiusura Melform in materiale antiurto.</p> |
|  | <p>Dotato di valvola di sfiato regolabile.</p> |  | <p>Provvisto di cerniere in materiale antiurto e resistenti alle sollecitazioni.</p> |
|  | <p>Carrello Maxidolly:</p> <ul style="list-style-type: none"> • portata 150 Kg; • 4 ruote in gomma anti-traccia e nucleo in PP; • diam ruote: 100 mm; • 2 ruote fisse; • 2 ruote girevoli. • Disponibile con maniglia cromata o inox. |  | <p>Disponibile (a richiesta) datalogger USB per registrare i dati di temperatura durante il trasporto.</p> |
|  | <p>Struttura monoblocco, senza spigoli, giunzioni e saldature.</p> | <p>°C</p> | <p>Contenitore garantito per l'utilizzo: da -30°C a +100°C.</p> |

DATI TECNICI (mm)

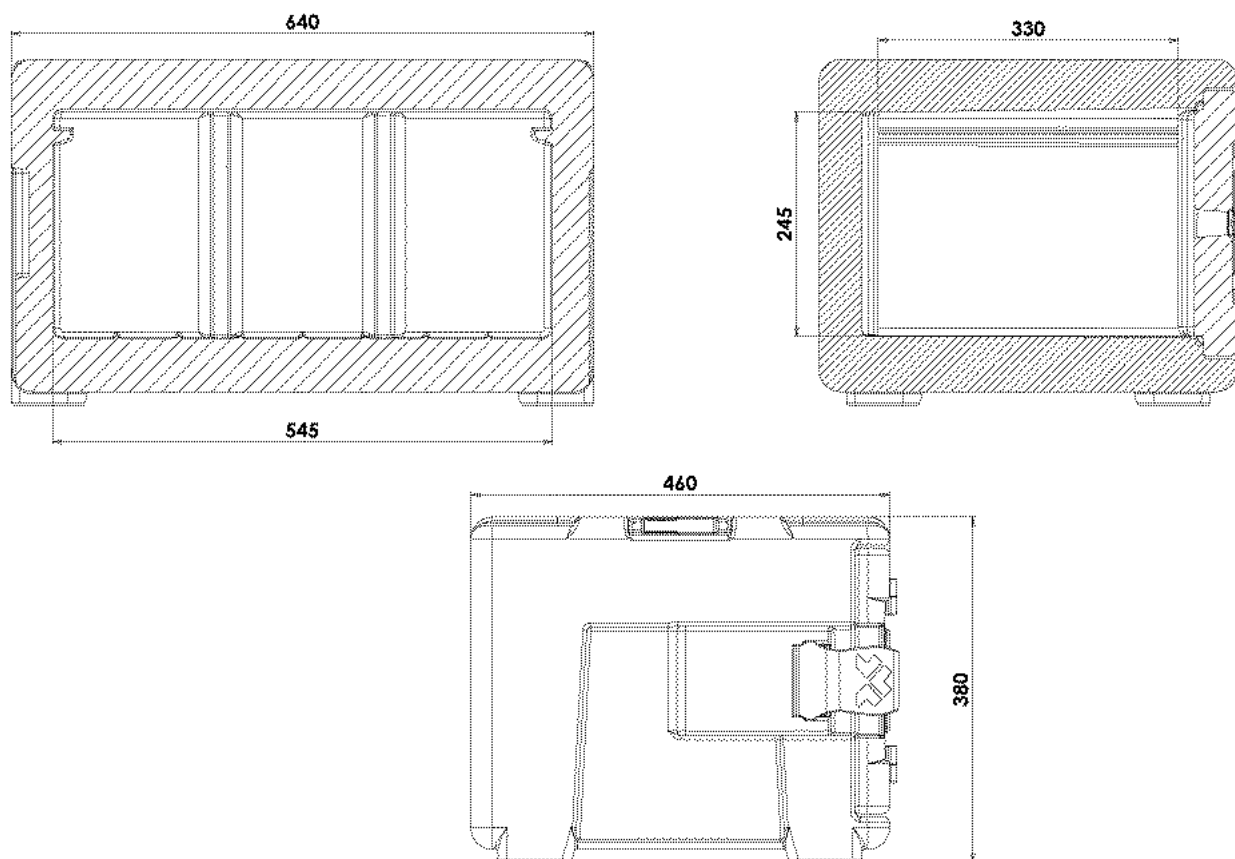

ACCESSORI

| Modello | Codice | Colore | Dim. esterne (mm) | Dim. interne (mm) | Capacità l | Peso Kg |
|---|----------|-----------------|-------------------|-------------------|------------|---------|
| Piastra caldo GN 1/1 | PEGS0003 | rosso | 530x325xh30 | | | 3 |
| Piastra fresco GN 1/1 | PEGS0001 | rosa | 530x325xh30 | | | 4 |
| Piastra superfresco GN 1/1 | PEGS9001 | bianco | 530x325xh30 | | | 4 |
| Piastra surgelato GN 1/1 | PEGS0002 | blu | 530x325xh30 | | | 4 |
| Piastra surgel. Plus GN 1/1 | PEGS9008 | verde | 530x325xh30 | | | 4 |
| Carrello Maxidolly maniglia cromata | MAXI0012 | mel. grigio blu | 525x750xh965 | | | 9,4 |
| Carrello Maxidolly maniglia inox | MAXI0011 | mel. grigio blu | 525x750xh965 | | | 9,4 |
| Carrello Maxidolly senza maniglia | MAXI9002 | mel. grigio blu | 525x750xh210 | | | 7 |
| Data logger USB | AFG007 | | 80x33xh14 | | | |

RICAMBI

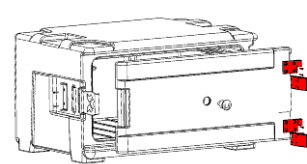
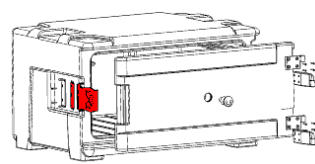
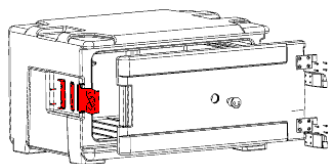

RRI112

Kit chiusure complete

4 pezzi per confezione

RRI004

Kit chiusure (solo paletta)

4 pezzi per confezione

RRI113

Kit cerniera completa

2 pezzi per confezione

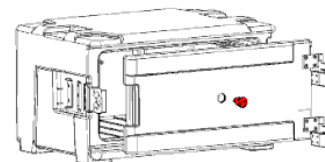
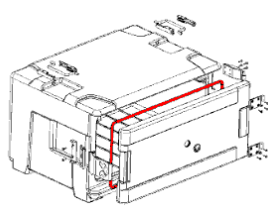
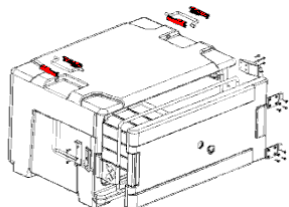

RRI019

Kit copri-maniglia

2 pezzi per confezione

RRI024

Kit guarnizioni

5 pezzi per confezione

RRI030

Kit tappi sfiato

10 pezzi per confezione