



Contenitore isotermico ad apertura frontale per il trasporto di prodotti a temperatura controllata









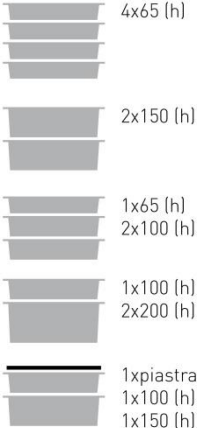

- Marca: MELFORM
- Paese d'origine: ITALIA
- Codice doganale: 39231090
- Compatibile al contatto alimentare
- Colore: melange grigio/blù
- Capacità: 63 litri.
- Tecnologia: rotazionale
- Garanzia: 24 mesi
- Completamente riciclabile al termine della vita operativa.
- Impilabile e facilmente movimentabile

MATERIALI DI FABBRICAZIONE

Polietilene	pareti interne ed esterne del contenitore e della porta; adatto al contatto alimentare	Poliuretano	materiale isolante tra le pareti del contenitore e della porta; privo di CFC ed HCFC
Gomma siliconica	guarnizione	Poliamide rinforzata con fibra di vetro	cerniere
Acciaio inox	maniglie di presa, chiusure	Resina acetica POM	copri-maniglie

Modello	Codice	Codice EAN	Dim. esterne (mm)	Dim. interne (mm)	Capacità l	Peso Kg
AF7 melange	AF070006	8022949032982	440x640xh480	325x540xh360	63	11
AF7 blù	AF070001	8022949032937				
AF7 rosso	AF070004	8022949032968				

CARATTERISTICHE PRODOTTO

	<p>Dotato di 7 guide a passo differenziato (vedi schema dimensionale).</p>		<p>Può trasportare:</p> <ul style="list-style-type: none"> • 4 GN 1/1 h65; • 2 GN 1/1 h150; • 1 GN 1/1 h 65 + 2 GN 1/1 h 100; • 1 GN 1/1 h 100 + 2 GN 1/1 h 200; • + 1 piastra eutettica +1 GN 1/1 h 100 + 1 GN 1/1 h 150.
	<p>Porta riscaldante, versione analogica o digitale, per prolungare i tempi di trasporto in legume caldo:</p> <ul style="list-style-type: none"> • potenza 200W • cavo 240V l=2 mt • IPX4 • gruppo riscaldante con interno inox 		<p>Piastre eutettiche:</p> <ul style="list-style-type: none"> • caldo (rossa) • fresco (rosa) • superfresco (bianca) • surgelato (blu) • surgelato plus (verde) <p>per incrementare le prestazioni di mantenimento termico nel tempo</p>
	<p>Dotato di porta apribile fino a 240° e facilmente estraibile, per agevolare le operazioni di lavaggio.</p> <p>Guarnizione di tenuta della porta facilmente smontabile.</p>		<p>Maniglie di presa in acciaio inox con copri-maniglia.</p>
	<p>Ganci di chiusura Melform in acciaio inox.</p>		<p>Provvisto di cerniere in materiale antiurto e resistenti alle sollecitazioni.</p>
	<p>Dotato di valvola di sfiato regolabile.</p>		<p>Carrello Smartdolly:</p> <ul style="list-style-type: none"> • portata 150 Kg; • 4 ruote in gomma anti-traccia e nucleo in PP; • diam ruote: 100 mm; • 2 ruote fisse; • 2 ruote girevoli. <p>Disponibile con maniglia cromata o inox.</p>
<p>°C</p>	<p>Contenitore garantito per l'utilizzo: da -30°C a +100°C.</p>		<p>Disponibile (a richiesta) datalogger USB, per registrare i dati di temperatura durante il trasporto.</p>

DATI TECNICI (mm)

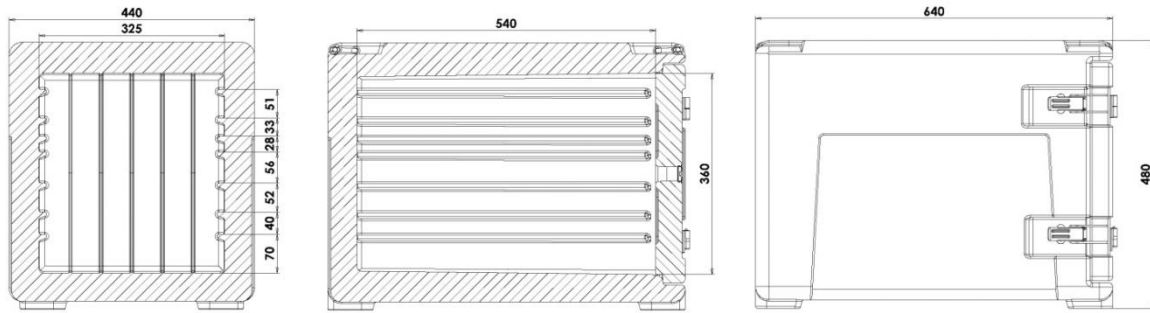

ACCESSORI

Modello	Codice	Colore	Dim. esterne (mm)	Dim. interne (mm)	Capacità l	Peso Kg
Porta riscaldante 230 V digitale	3B3H0016	rosso	440x110xh395			3,9
Porta riscaldante 230 V analogica	3B3H0018	rosso	440x110xh395			3,9
Corpo AF7	31230012	mel. grigio blu	440x640xh480	335x540xh360	63	9,3
Piastra caldo GN 1/1	PEGS0003	rosso	530x325xh30			3
Piastra fresco GN 1/1	PEGS0001	rosa	530x325xh30			4
Piastra superfresco GN 1/1	PEGS9001	sabbia	530x325xh30			4
Piastra surgelato GN 1/1	PEGS0002	blu	530x325xh30			4
Piastra surgelato plus GN 1/1	PEGS9008	verde	530x325xh30			4
Griglia inox GN1/1	AEA020	acciaio inox	530x325xh12			1,3
Carrello Smartdolly maniglia inox	MAXI0018	mel. grigio blu	525x750xh965			9,5
Carrello Smartdolly senza maniglia	MAXI9007	mel. grigio blu	525x750xh210			7
Data logger USB	AFG007		80x33xh14			

RICAMBI

RRI019	RRI023	RRI113	RRI130	RRI030
Kit coprimaniglie	Kit guarnizioni	Kit cerniera completa	Kit chiusure inox	Kit tappi sfiato
2 pezzi per confezione	5 pezzi per confezione	2 pezzi per confezione	4 pezzi per confezione	10 pezzi per confezione



Via Savigliano 34 - 12030 Monasterolo di Savigliano (CN) ITALIA
 Tel. +39 0172812600 - info@melform.com
www.melform.com