



**GN 1/112 GUIDE**



## Contenitore isotermico ad apertura frontale per il trasporto di prodotti a temperatura controllata

- Marca: MELFORM
- Paese d'origine: ITALIA
- Codice doganale: 39231090
- Compatibile al contatto alimentare
- Colore: melange grigio/blù
- Capacità: 90 litri.
- Tecnologia: rotazionale
- Garanzia: 24 mesi
- Completamente riciclabile al termine della vita operativa.
- Impilabile e facilmente movimentabile

### MATERIALI DI FABBRICAZIONE

<b>Polietilene</b>	pareti interne ed esterne del contenitore e della porta; adatto al contatto alimentare	<b>Poliuretano</b>	materiale isolante tra le pareti del contenitore e della porta; privo di CFC e HCFC
<b>Gomma siliconica</b>	guarnizione	<b>Poliammide rinforzata con fibra di vetro</b>	cerniere, chiusure
<b>Acciaio inox</b>	maniglie di presa		

Modello	Codice	Codice EAN	Dim. esterne (mm)	Dim. interne (mm)	Capacità (litri)	Peso (Kg)
AF12 melange	AF12H006	8022949060787				
AF12 rosso	AF12H004	8022949060602	440x665xh650	330x533xh515	90	16,5
AF12 blu	AF12H005	8022949116996				

## CARATTERISTICHE PRODOTTO

	<p>Dotato di 12 guide a passo costante (40 mm; vedi schema dimensionale).</p>		<p>Può trasportare:</p> <ul style="list-style-type: none"> <li>• 1 piastra eutettica + 2 GN 1/1 h 200</li> <li>• 4 GN 1/1 h 100;</li> <li>• 3 GN 1/1 h 150;</li> <li>• 6 GN 1/1 h 65.</li> </ul>
	<p>Dotato di porta apribile fino a 240° e facilmente estraibile, per agevolare le operazioni di lavaggio.</p>		<p>Guarnizione di tenuta della porta facilmente smontabile.</p>
	<p>Porta riscaldante, versione analogica o digitale per prolungare i tempi di trasporto in legume caldo:</p> <ul style="list-style-type: none"> <li>• potenza 200W</li> <li>• cavo 240V l=2 mt</li> <li>• IPX4</li> <li>• gruppo riscaldante con interno inox</li> </ul>		<p>Piastre eutettiche:</p> <ul style="list-style-type: none"> <li>• caldo (rossa)</li> <li>• fresco (rosa)</li> <li>• superfresco (bianca)</li> <li>• surgelato (blu)</li> <li>• surgelato plus (verde)</li> </ul> <p>per incrementare le prestazioni di mantenimento termico nel tempo</p>
	<p>Griglia inox GN1/1</p>		<p>Maniglie di presa integrate in acciaio inox.</p>
	<p>Ganci di chiusura Melform in materiale antiurto.</p>		<p>Provvisto di cerniere in materiale antiurto e resistenti alle sollecitazioni.</p>

## CARATTERISTICHE PRODOTTO

	<p>Carrello per la movimentazione:</p> <ul style="list-style-type: none"> <li>portata 150 Kg;</li> <li>4 ruote in gomma anti-traccia e nucleo in PP;</li> <li>diam ruote: 125 mm;</li> <li>2 ruote fisse;</li> <li>2 ruote girevoli, di cui 1 con freno.</li> </ul>		<p>Kit di fissaggio in acciaio inox: versione 4 chiusure per sistema modulare versione 2 chiusure per fissaggio al carrello</p>
	<p>Dotato di valvola di sfiato regolabile.</p>		<p>Kit Cartamenù per l'identificazione del contenuto o della destinazione disponibile</p>
	<p>Struttura monoblocco, senza spigoli, giunzioni e saldature.</p>		<p>Modulare: due contenitori sovrapposti, perfettamente isolati, per il trasporto multitemperatura.</p>
	<p>Datalogger USB per registrare i dati di temperatura durante il trasporto.</p>	<p>°C</p>	<p>Contenitore garantito per l'utilizzo: <b>da -30°C a +100°C.</b></p>

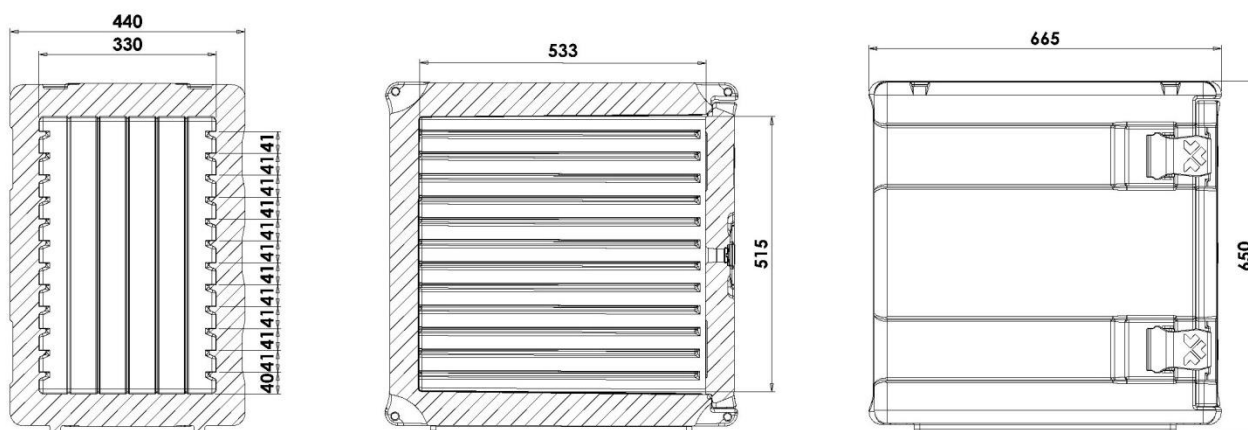

## DATI TECNICI (mm)



## ACCESSORI

Modello	Codice	Colore	Dim. esterne (mm)	Dim. interne (mm)	Capacità (litri)	Peso (Kg)
Porta riscaldante <b>230 V digitale</b>	3B3M0016	rosso	440x110xh570			5,2
Porta riscaldante <b>230 V analogica</b>	3B3M0018	rosso	440x110xh570			5,2
Corpo <b>AF12</b>	3125H006F	mel. grigio blu	440x665xh650	330x533xh515	90	14
Piastra caldo <b>GN 1/1</b>	PEGS0003	rosso	530x325xh30			3
Piastra fresco <b>GN 1/1</b>	PEGS0001	rosa	530x325xh30			4
Piastra superfresco <b>GN 1/1</b>	PEGS9001	bianco	530x325xh30			4
Piastra surgelato <b>GN 1/1</b>	PEGS0002	blu	530x325xh30			4
Piastra surgelato plus <b>GN 1/1</b>	PEGS9008	verde	530x325xh30			4
Carrello <b>per AF12</b>	THS20009	mel. grigio blu	505x685xh205			6,4
Kit Cartamenù	RRI157		100 pezzi per kit			
Griglia <b>inox GN1/1</b>	AEA020	acciaio inox	530x325xh12			1,3
Kit di fissaggio <b>per modulare</b>	RRI136	acciaio inox	4 pezzi per kit			1,2
Kit di fissaggio <b>carrello</b>	RRI137	acciaio inox	2 pezzi per kit			0,6
Data logger <b>USB</b>	AFG007		80x33xh14			

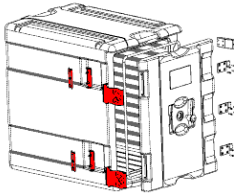
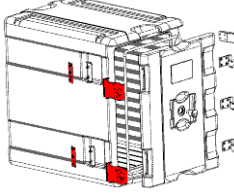
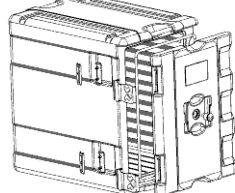
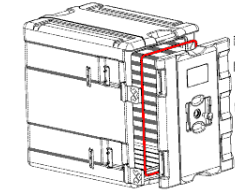
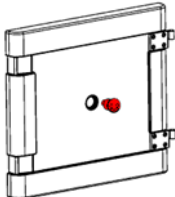
## RICAMBI

			
<b>RRI112</b> Kit chiusure complete 4 pezzi per confezione	<b>RRI004</b> Kit chiusure (solo paletta) 4 pezzi per confezione	<b>RRI113</b> Kit cerniera completa 2 pezzi per confezione	<b>RRI024</b> Kit guarnizioni 5 pezzi per confezione
			
<b>RRI030</b> Kit tappi sfiato 10 pezzi per confezione	<b>RRI136</b> Kit di fissaggio 4 pezzi per confezione	<b>RRI137</b> Kit di fissaggio 2 pezzi per confezione	