



Contenitore isotermico per il trasporto e la distribuzione di liquidi a temperatura controllata

- Marca: MELFORM
- Paese d'origine: ITALIA
- Codice doganale: 39231090
- Compatibile al contatto alimentare
- Colore: melange grigio/blù
- Capacità: 4,3 litri.
- Tecnologia: rotazionale
- Garanzia: 24 mesi
- Completamente riciclabile al termine della vita operativa.
- Impilabile e facilmente movimentabile

MATERIALI DI FABBRICAZIONE

Polietilene	pareti interne ed esterne del contenitore e del coperchio; adatto al contatto alimentare	Poliuretano	materiale isolante tra le pareti del contenitore e del coperchio; privo di CFC e HCFC
Gomma siliconica	guarnizione	Poliammide e Polipropilene	rubinetto
Acciaio inox	chiusure		

Modello	Codice	Codice EAN	Dim. esterne (mm)	Dim. interne (mm)	Capacità (l)	Peso (Kg)
QC5 melange	QC050011	8022949006150	245x350x395		4,3	5
QC5 blù	QC050001	8022949006068				
QC5 rosso	QC050007	8022949006112				

CARATTERISTICHE PRODOTTO

	<p>Spazio sotto il rubinetto adatto a riempire agevolmente tazze o boli di dimensioni massime diam. 120 mm; altezza 115 mm.</p>		<p>Versione con canotto lungo, per consentire il riempimento di boli con diametro maggiore di 120mm</p>
	<p>Versione con tappo, utile nel caso di trasporto di alimenti liquidi (minestre, passati, ecc..).</p>		<p>Ampia apertura superiore per facilitare le operazioni di riempimento.</p>
	<p>Ganci di chiusura Melform in acciaio inox.</p>		<p>Dotato di valvola di sfiato regolabile.</p>
	<p>Struttura monoblocco, senza spigoli, giunzioni e saldature.</p>		<p>Guarnizione di tenuta del coperchio facilmente smontabile.</p>
	<p>Isolamento con schiuma poliuretanică priva di CFC e HCFC.</p>	<p>°C</p>	<p>Contenitore garantito per l'utilizzo: da -30°C a +85°C.</p>



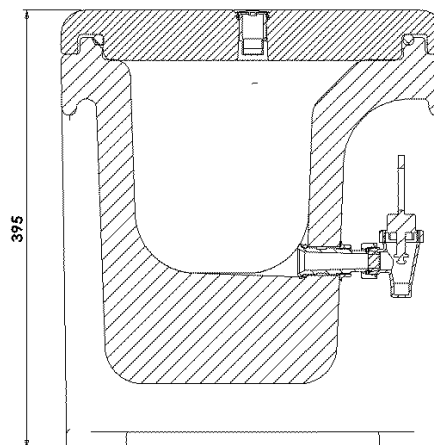
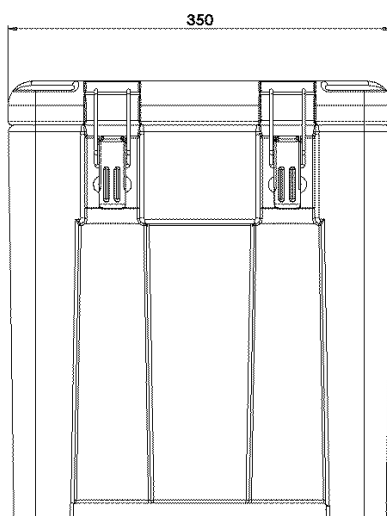
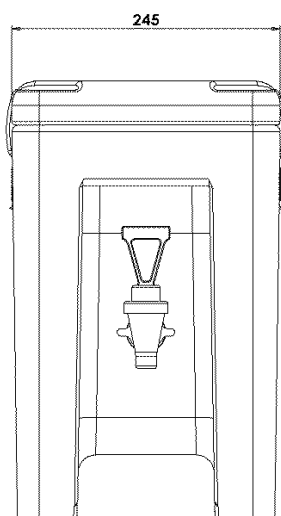

DATI TECNICI (mm)

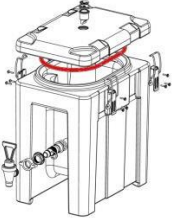

ACCESSORI

Modello	Codice	Dim. esterne (mm)	Dim. interne (mm)	Capacità (litri)	Peso (Kg)
Kit canotto lungo	RRI175				0,1
Kit tappo	RRI018				0,04

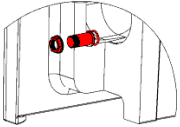
RICAMBI

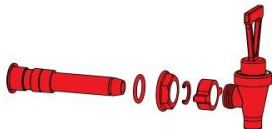
			
RRI020	RRI130	RRI031	RRI018
Kit guarnizioni	Kit chiusure inox	Kit valvola di sfiato per liquidi	Kit tappo per rubinetto
5 pezzi per confezione	4 pezzi per confezione	10 pezzi per confezione	2 pezzi per confezione
			
	RRI011	RRI175	
	Kit rubinetto standard	Kit rubinetto con canotto lungo	
	1 pezzo per confezione	1 pezzo per confezione	