

UŽIVATELSKÝ MANUÁL – NÁVOD K OBSLUZE

CAS

ELEKTRONICKÁ MŮSTKOVÁ VÁHA PRO KUCHYŇĚ A SKLADY

řady **DB2**



M

Dovozce do ČR:

ZEMAN Váhy s.r.o.

Vranovská 699/33, 61400 Brno

IČ 01804758



Tento soubor je chráněn autorskými právy
dovozce, společnosti ZEMAN Váhy s.r.o.

Jeho kopírování a komerční distribuce je
možná pouze se souhlasem autora

ZEMAN
VÁHY

1. ÚVOD, ZÁKLADNÍ POKYNY PRO POUŽÍVÁNÍ VÁHY

Pokud chcete, aby Vám Vaše váha sloužila spolehlivě a k Vaší spokojenosti, prostudujte prosím tento návod a řiďte se jeho pokyny. V případě jakékoliv poruchy volejte autorizovaný servis dle doporučení Vašeho prodejce nebo dovozce, jehož stránky najdete na internetové adrese www.zeman-vahy.cz

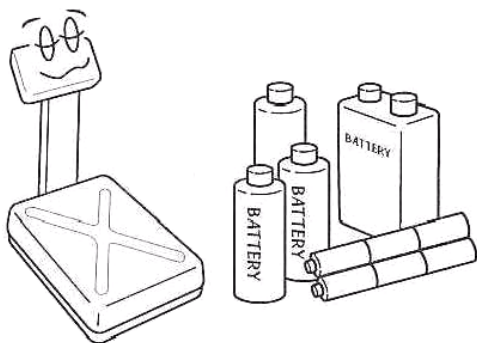

Není-li váha delší dobu používána, uložte ji s plně nabitým akumulátorem. Mohlo by dojít k jeho poškození nebo zničení.

Nevystavujte váhu náhlým změnám teplot ani dlouhodobému přímému působení slunce nebo jiných zdrojů intenzivního tepelného záření.

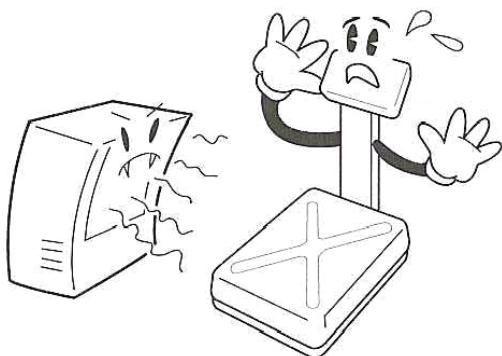

Váhu je nutno provozovat mimo síť vysokonapěťových kabelů, elektromotorů, vysílačů a dalších zařízení, která mohou vytvářet silné elektromagnetické pole.

Váha není určena do mokrého nebo chemicky agresivního prostředí. Čištění váhy, zejména klávesnice a displeje, provádějte pouze vlhkým hadrem bez použití agresivních chemických čisticích prostředků – ty mohou naleptat a zničit klávesnici nebo jiné plastové části váhy.

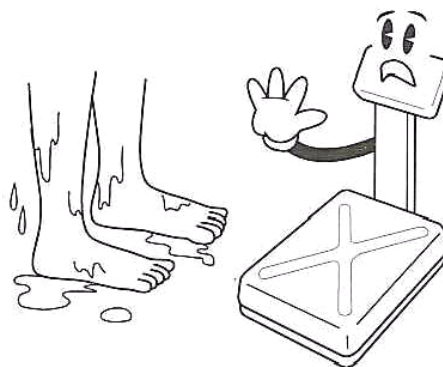

Nevystavujte váhu intenzivnímu proudění vzduchu (například z ventilátoru) ani vibracím – znemožňuje to ustálení váhy a tím dochází i ke snížení přesnosti.

Nevystavujte váhu mechanickým rázům a nepřetěžujte ji přes její maximální váživost – mohlo by dojít k poškození tenzometrického snímače zatížení. Mějte na paměti, že váha je měřidlo a podle toho je třeba s ní zacházet.

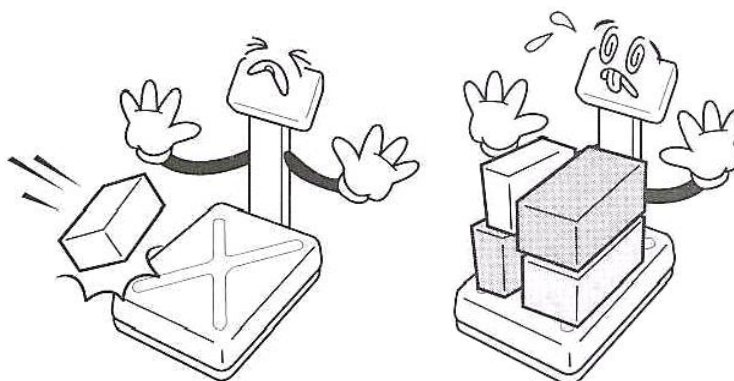

2. PŘÍPRAVA K PROVOZU

2.1. KOMPLETACE A SESTAVENÍ

Před prvním použitím je třeba váhu zkompletovat – přišroubovat indikátor na nožce k vážicí platformě. Doporučuje se, aby tuto montáž provedl technik pověřené servisní organizace. Zamezí se tak riziku přiskřípnutí kabelu a poškození váhy.

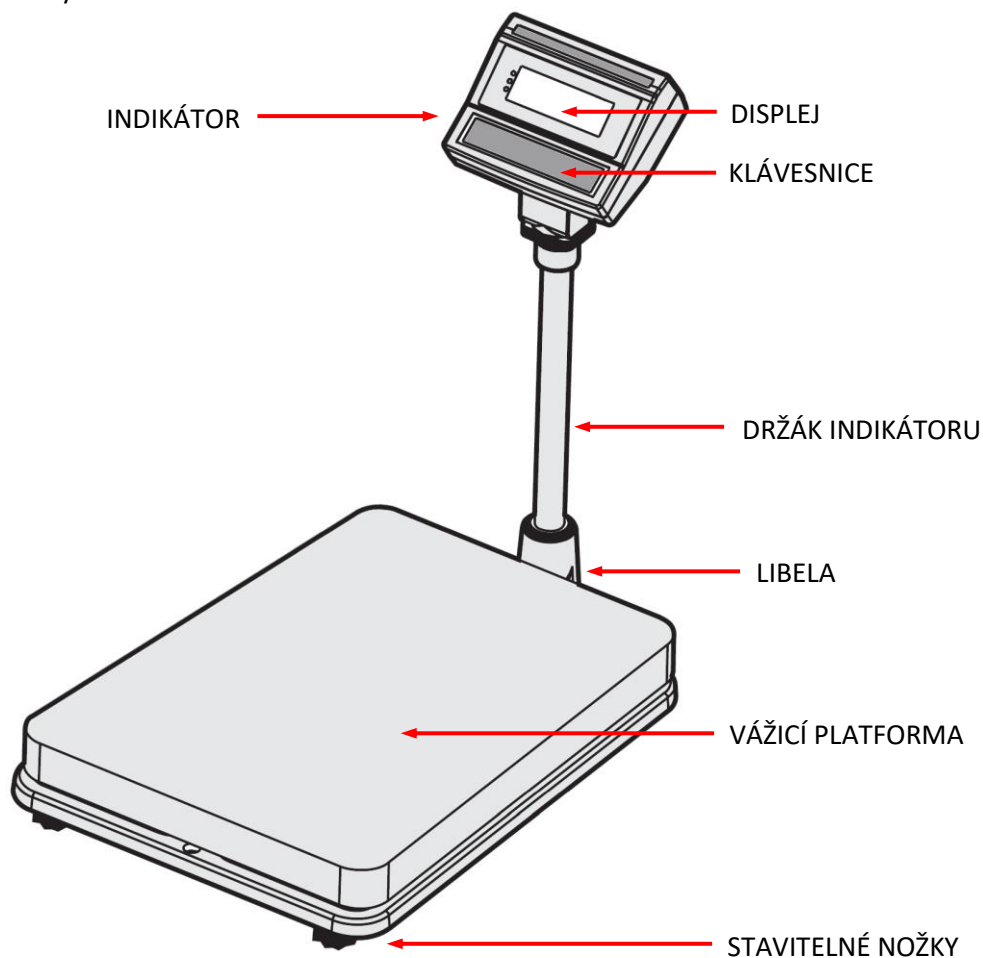

2.2. SPRÁVNÉ USTAVENÍ VÁHY

Váhu je třeba umístit na rovný a pevný povrch. Pomocí stavitelných nožek v rozích váhy ustavte váhu do vodorovné polohy – podle libely, umístěné v držáku nožky indikátoru, za vážicí platformou váhy. Zkontrolujte také, zda stojí pevně a stabilně na všech čtyřech nožkách.

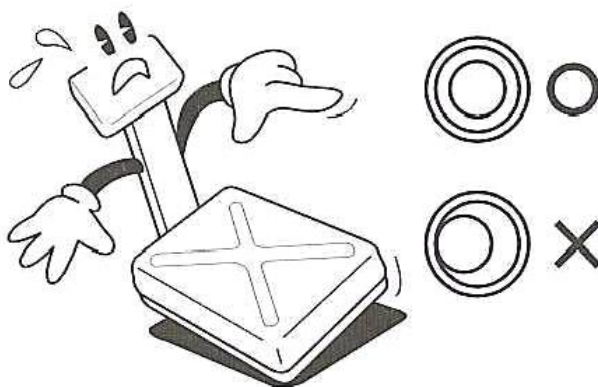

2.3. UKOSTŘENÍ VÁHY, ZAMEZENÍ PROBLÉMŮM SE STATICKOU ELEKTRINOU

V některých provozech se vyskytují problémy se statickým elektrickým nábojem, což působí problémy při používání váhy. V takovém případě je třeba váhu ukostřit a uzemnit tím způsobem, že se k rámu vážicí platformy přišroubuje měděný vodič (kabel), který se „odvede do země“.

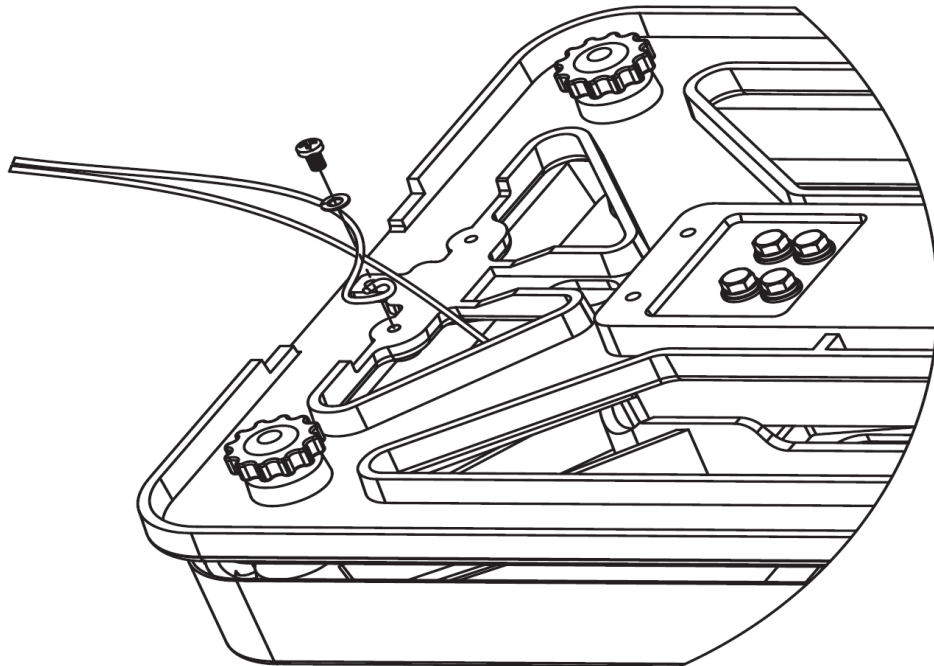

3. NAPÁJENÍ VÁHY, DOBÍJENÍ AKUMULÁTORU

Váha **DB2** je standardně napájena ze sítě AC 230V/50Hz přes napájecí zdroj DC 12V/1,25A. Pro napájení používejte výhradně originální napájecí zdroj dodaný od výrobce váhy, resp. autorizovaným servisem!

Do větve zásuvkového obvodu, kde je připojena váha, nezapojujte spotřebiče s vyšším příkonem, způsobující kolísání napětí.

Konektor napájecího zdroje připojte do zdířky na zadní straně indikátoru (viz kapitola 4.4.).

Váhu (indikátor) lze v případě potřeby (mimo dosah elektrické sítě) alternativně napájet z vestavěného akumulátoru 6V/3Ah, který je umístěn pod krytem na zadní straně indikátoru.

Indikátor váhy je vybaven bezúdržbovým hermetickým akumulátorem 6V/3Ah, jehož životnost je několik roků v závislosti na okolní teplotě a ostatních vlivech. Akumulátor je umístěn pod víčkem na zadní straně indikátoru. Váhu (indikátor) lze z akumulátoru provozovat na jedno plné nabití bez použití podsvícení displeje až 100 hodin, s podsvícením displeje pak asi 25 hodin. Plné nabití akumulátoru trvá asi 12 hodin.

Připojení váhy do elektrické sítě je indikováno kontrolkou na displejovém panelu váhy vpravo od displeje u nápisu **CHARGE**; kontrolka svítí bez ohledu na to, zda je váha používána či nikoliv a svou barvou zároveň indikuje stav nabití nebo nabíjení akumulátoru:

Zelená – akumulátor je plně nebo dostatečně nabitý

Rudá – akumulátor je blízko vybitému stavu

Žlutá – akumulátor se nabíjí

Stav akumulátoru blízký jeho úplnému vybití je indikován symbolem baterie na displeji indikátoru. V této situaci je nutno neprodleně akumulátor dobít, nebo připojit váhu do elektrické sítě, protože práce s váhou bude možná už jen několik minut.

4. POPIS JEDNOTLIVÝCH ČÁSTÍ VÁHY, FUNKCE JEDNOTLIVÝCH PRVKŮ

4.1. VYHODNOCOVACÍ JEDNOTKA (INDIKÁTOR)



4.2. DISPLEJ

U váhy **CAS DB2** je použit podsvícený numerický šestimístný napětově řízený LCD displej s číslicemi výšky 23mm a s pomocnými symboly, indikujícími aktuální stav při vážení a použití různých funkcí.

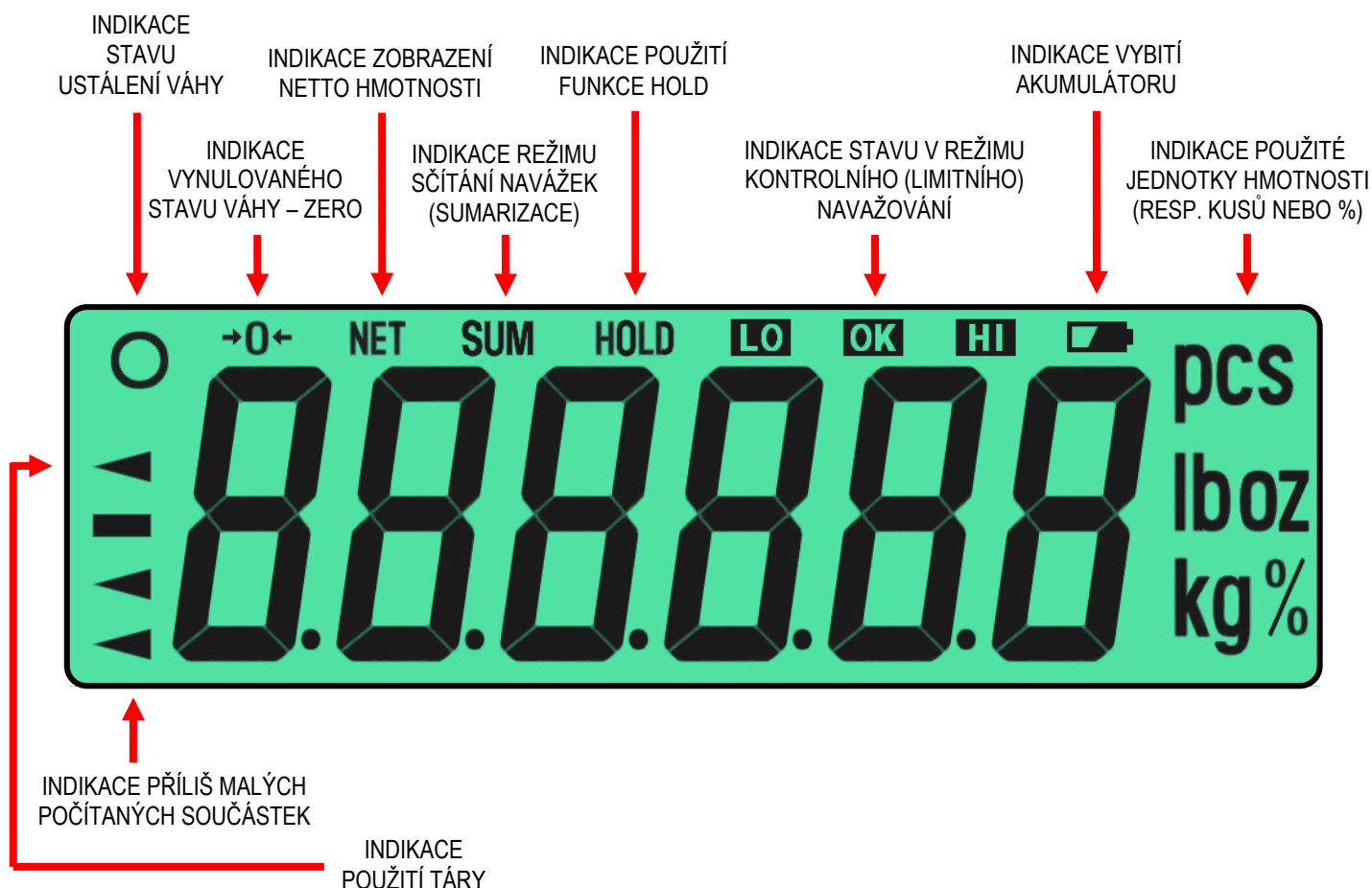

4.3. KLÁVESNICE

Klávesnice je tlačítková (osm tlačítek), krytá fóliovým ochranným krytem s popisem funkcí jednotlivých tlačítek.



ZERO – slouží k ustavení nulového bodu na počátku vážení, nesvítil-li symbol „→0←“



TARA – slouží pro odečtení hmotnosti obalu nebo misky („tárování“ váhy)



MODE – používá se pro volbu režimu práce nebo ke vstupu do nastavení



SET – tímto tlačítkem se potvrzuje a ukládá do paměti veškeré nastavení



VZOREK – tlačítko se používá ke sčítání navážek a k zadávání vzorku při počítání kusů



HOLD – používá se pro vážení neklidné zátěže a také při povolení či potlačení některých funkcí



PRINT – tímto tlačítkem se odesílá údaj na tiskárnu v režimu manuálního tisku



ON/OFF – zapínání a vypínání váhy (nedochází ke galvanickému odpojení váhy od síťového napětí)

4.4. ZADNÍ PANEL INDIKÁTORU

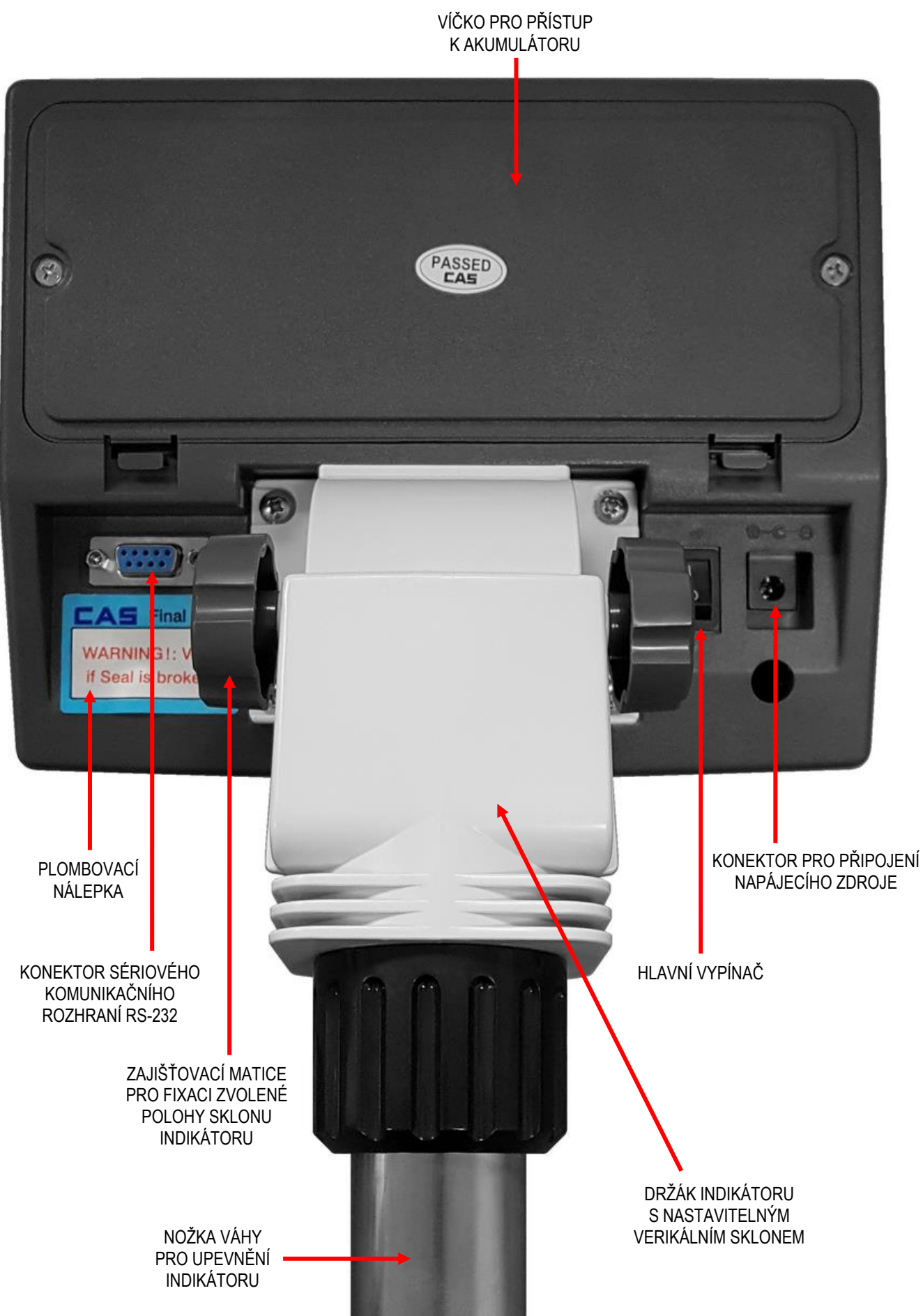

4.5. VÁŽICÍ PLATFORMA

Je kryta plechem z nerezové oceli. Rozměr vážicí plochy je odvislý od modelu (viz. Tabulka technických parametrů v kapitole 9.) vaší váhy. Není vyloučeno, aby vážený předmět přesahoval vážicí plochu, pokud se zajistí, aby se neopíral o držák indikátoru, o podlahu, nebo o jiný předmět umístěný v blízkosti váhy.

5. VLASTNÍ PROVOZ, POUŽÍVÁNÍ A FUNKCE VÁHY

REŽIMY PRÁCE S VÁHOU:

- ZÁKLADNÍ VÁŽICÍ REŽIM
 - Jednoduché vážení
 - Zadávání přímé táry
 - Vážení neklidné zátěže s použitím funkce HOLD
 - Sčítání (kumulace) navážek s tiskem
- POČÍTACÍ REŽIM
 - Počítání součástek se zadáním referenčního vzorku nebo se zadáním jednotkové hmotnosti
- REŽIM PROCENTNÍHO NAVAŽOVÁNÍ
 - Navažování navážek se zadáním referenčního vzorku nebo se zadáním cílové hmotnosti
- REŽIM LIMITNÍHO (KONTROLNÍHO) NAVAŽOVÁNÍ
 - Navažování navážek se zadáním dolního a horního limitu cílové hmotnosti
- REŽIM LIMITNÍHO (KONTROLNÍHO) NAVAŽOVÁNÍ POČÍTANÝCH SOUČÁSTEK
 - Navažování navážek se zadáním dolního a horního limitu cílové hmotnosti pro počet kusů

5.1. PRVNÍ SPUŠTĚNÍ VÁHY

Zkontrolujte, zda je vážicí platforma prázdná a váhu zapněte tlačítkem **ON/OFF**

Vyčkejte, až proběhne test a displej se vynuluje.

Pokud by k indikátoru nebyla připojena vážicí platforma (nebo by byl propojovací kabel porušený), displej ukáže chybovou hlášku „Err 1“.

Správný vynulovaný stav váhy je indikován symbolem „→0←“ na displeji.

Pokud před započítím práce s váhou tento stav indikován není, stiskněte tlačítko **ZERO**

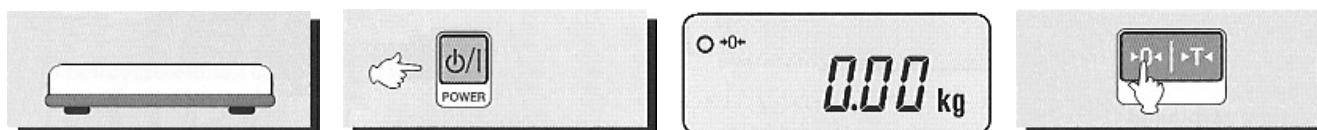

Ustálený stav váhy (při vynulování nebo při zatížení) je indikován kroužkem v levém horním rohu displeje.

Vypnutí indikátoru se provede po skončení práce s váhou stiskem a přidržením tlačítka

POZNÁMKA 1:

Funkce **ZERO** je standardně aktivní maximálně v rozsahu $\pm 2\%$ vážicího rozsahu vaší váhy od nuly.

POZNÁMKA 2:

Použití funkce **ZERO** a vložení neznámé **TÁRY** je vázáno při standardním nastavení na ustálený stav váhy.

5.2. ZÁKLADNÍ VÁŽENÍ

Položte na váhu vážený předmět, vyčkejte, až se váha ustálí (ustálení je indikováno kroužkem v levém horním rohu displeje) a pak můžete přečíst na displeji správný údaj o hmotnosti váženého předmětu.

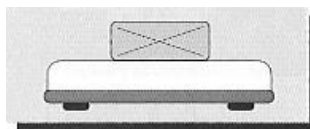

5.3. VÁŽENÍ S TÁROU

Položte na vynulovanou váhu obal nebo misku, vyčkejte, až se váha ustálí (ustálení je indikováno kroužkem v levém horním rohu displeje).

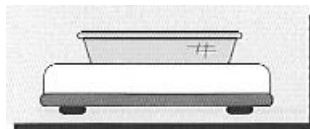

Pak stiskněte tlačítko **TARA**. Hodnota hmotnosti na displeji se opět vynuluje.

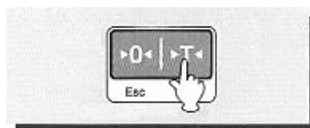

Potom položte na váhu (do misky) vážený předmět a na displeji můžete přečíst správný údaj o čisté (netto) hmotnosti váženého předmětu.

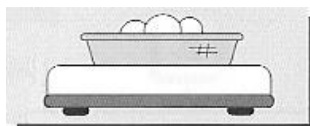

5.4. VÁŽENÍ „NEKLIDNÉ“ ZÁTĚŽE – POUŽITÍ FUNKCE HOLD

Hmotnost předmětů nebo živých zvířat, u nichž nelze zajistit úplné ustálení je možno co nejpřesněji zjistit pomocí funkce **HOLD**.

Položte vážený předmět na váhu a stiskněte tlačítko **HOLD**. Displej ukáže na okamžik nápis „HoLd“ a pak ukáže zprůměrovanou hmotnost váženého předmětu doplněnou symbolem „HOLD“.

Funkce HOLD je automaticky zrušena po odlehčení vážící platformy váhy.

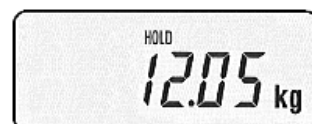
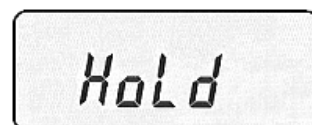
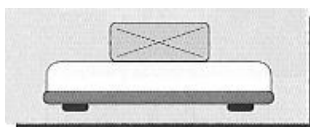

5.5. KUMULACE (SČÍTÁNÍ) VÁŽENÝCH POLOŽEK

Sčítání jednotlivých navážek lze provádět pouze v režimu základního vážení, samozřejmě s možností použití táry.

Pro sčítání navážek tlačítkem **VZOREK** je nutno v uživatelském nastavení (dle kapitoly 5) nastavit způsob tisku na „Pr KEY“.

Položte na váhu první vážený předmět a nechte ustálit.

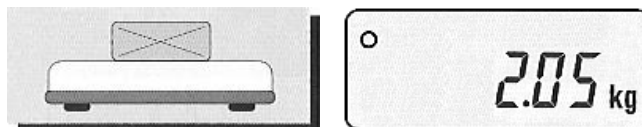

Stiskněte tlačítko **VZOREK**. Na displeji se po předchozím zobrazení hmotnosti daného předmětu objeví nápis „SUM“ (položka přičtena) a pak již na displeji zůstává symbol „SUM“ spolu s aktuální hmotností.

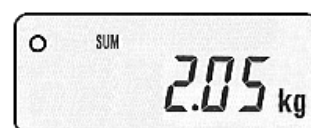
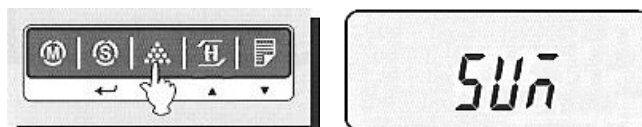

Stiskem tlačítka **SET** lze vyvolat na displeji informaci o počtu sečtených položek a o celkové (sečtené) hmotnosti všech položek.

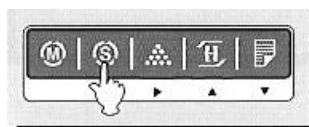
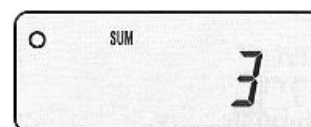
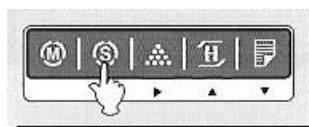

Pro zrušení poslední přičtené položky je třeba tlačítkem **SET** vyvolat informaci o počtu sečtených položek a při prázdné vážící platformě stisknout tlačítko **VZOREK**. Na displeji se v tuto chvíli objeví nápis „S Sub“.

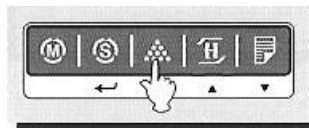
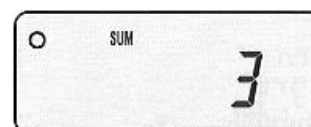
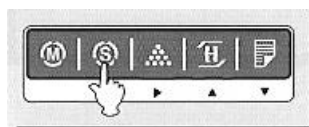

Pro vynulování součtové paměti je třeba tlačítkem **SET** vyvolat informaci o celkové hmotnosti sečtených položek a při prázdné vážící platformě stisknout tlačítko **ZERO**. Hmotnost na displeji se v tuto chvíli vynuluje.

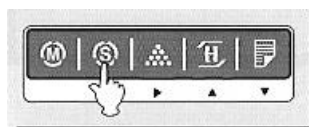

5.6. REŽIM POČÍTÁNÍ KUSŮ

Používané názvosloví, základní výrazy pro počítací režim

REFERENČNÍ HMOTNOSTÍ se rozumí celková hmotnost vzorku – několika ručně napočítaných kusů

JEDNOTKOVOU HMOTNOSTÍ se rozumí hmotnost jedné počítané součástky

CELKOVOU HMOTNOSTÍ se rozumí hmotnost všech součástek nebo zboží, které jsou právě na váze

REFERENČNÍM MNOŽSTVÍM se rozumí počet ručně odpočítaných součástek, vložených na váhu jako vzorek při neznámé jednotkové hmotnosti

MNOŽSTVÍM nebo **POČTEM KUSŮ** se rozumí počet součástek, vložených v daný okamžik na váhu, vypočtený indikátorem na základě vložené hmotnosti a zadaných referenčních údajů

REFERENČNÍMI ÚDAJI nebo **HODNOTAMI** se obecně rozumí vložené nebo zadané údaje nebo informace, na základě kterých pak indikátor vypočítává a vyhodnocuje výsledky pro indikaci v různých režimech

Podmínkou pro správné používání této funkce je zajištění **stejných** počítaných součástek.

V režimu počítání kusů může být na váze vytárován obal nebo miska, stejně jako při běžném vážení (obal můžete vložit na váhu a vytárovat ještě před vstupem do počítacího režimu, nebo až v něm).

Pro vstup do počítacího režimu stiskněte tlačítko **MODE**

Displej ukáže počítací režim „PCSSet“ a následně při nezatížené váze „0pcs“, tedy 0 kusů.

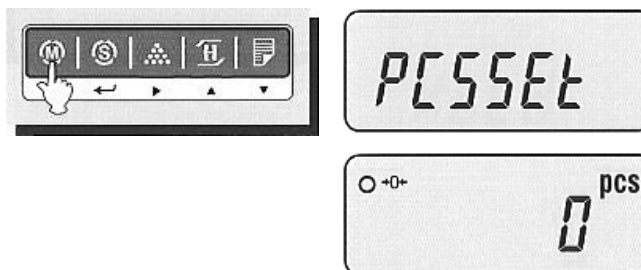

Stiskněte tlačítko **VZOREK** pro volbu (nastavení) referenčního počtu kusů a váha vám nabídne jako první možnost referenčního vzorku 10 kusů.

Referenčním vzorkem se rozumí ručně odpočítané součástky v množství odpovídajícím zvolenému referenčnímu počtu. Z tohoto vzorku si indikátor automaticky určí hmotnost 1 kusu a následně pak spočítá celkové množství, vložené na váhu



Referenčním počtem kusů se rozumí počet ručně odpočítaných součástek (kusů) vložených na váhu jako referenční vzorek, podle množství stanoveného na začátku práce v počítacím režimu.

Dalším mačkáním tlačítka **VZOREK** je možno zvýšit referenční množství na 20, 30, 40, 50, 100, 150, nebo 200 kusů a tím zvýšit přesnost výpočtu hmotnosti jednoho kusu – to se doporučuje zejména u drobnějších součástek.

Ručně odpočítejte zvolené referenční množství součástek a vložte je na váhu; pak potvrďte tlačítkem **SET**.

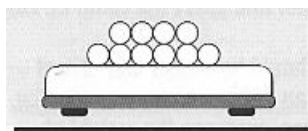

Displej ukáže na okamžik jednotkovou hmotnost počítané součástky, tedy vypočtenou hmotnost 1 kusu a následně ukáže (například při vzorku 10ks) „10pcs“.

Pokud je referenční vzorek (tedy vložený počet daných součástek) příliš lehký pro dostatečně přesný výpočet, objeví se na displeji nápis „LACK“ – to znamená, že je nutno zvýšit referenční počet součástek.



Pokud jsou dané součástky příliš malé (lehké) pro váš model váhy, objeví se na displeji symbol „LO“ – to znamená, že přesnost počítání může být snížena. S tímto však nelze nic dělat a je nutno případně použít přesnější model váhy s nižší váživostí.

Nyní můžete na váhu přisypávat další součástky až do cílového počtu kusů nebo vložit určitý objem součástek naráz a odečíst na displeji celkový počet vložených součástek.

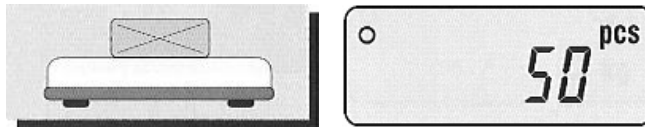

5.7. REŽIM PROCENTNÍHO NAVAŽOVÁNÍ

Používané názvosloví, základní výrazy pro režim procentního navažování

REFERENČNÍ HMOTNOSTÍ se rozumí celková hmotnost vloženého nebo zadaného vzorku, který je považován za 100% (cílovou hmotnost)

AKTUÁLNÍ HMOTNOSTÍ se rozumí hmotnost dané navážky, uvedená v % ve srovnání se zadanou cílovou hmotností

REFERENČNÍMI ÚDAJI nebo **HODNOTAMI** se obecně rozumí vložené nebo zadané údaje nebo informace, na základě kterých pak indikátor vypočítává a vyhodnocuje výsledky pro indikaci v různých režimech

V režimu procentního navažování může být rovněž na váze vytárován obal nebo miska, stejně jako při běžném vážení (obal můžete vložit na váhu a vytárovat ještě před vstupem do počítacího režimu, nebo až v něm).

Pro vstup do režimu procentního navažování stiskněte opakovaně tlačítko **MODE**; displej ukáže „PErSet“ a následně při nezatížené váze „0.0%“.

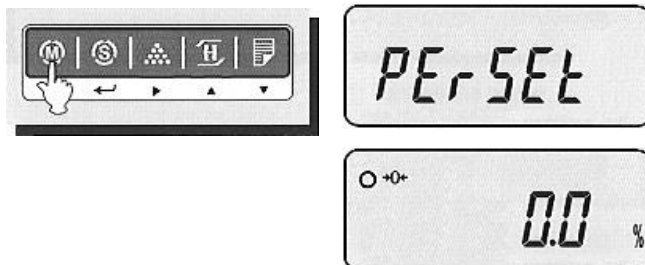

Položte na váhu referenční vzorek, tedy vážený předmět, z jehož hmotnosti se bude vycházet při navažování dalších navážek a nechte jej ustálit. Referenční vzorek musí v tomto případě mít vyšší hmotnost, než 3% max. váživosti váhy.

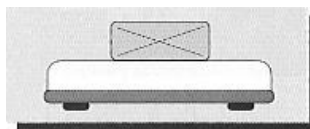

Pak potvrďte tlačítkem **VZOREK** a displej ukáže „100.0%“



Po vložení dalšího váženého (porovnávaného) předmětu na váhu ukáže displej poměr hmotnosti tohoto předmětu v % vzhledem k zadanému referenčnímu vzorku. Například je-li tento předmět o 25% těžší, než zadaný vzorek, váha ukáže „125.0%“.

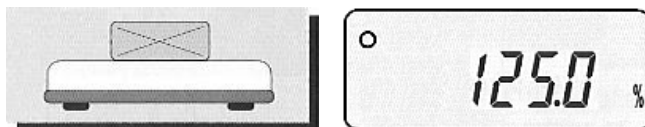

5.8. LIMITNÍ NAVAŽOVÁNÍ

Pro vstup do režimu limitního navažování stiskněte opakovaně tlačítko **MODE**; displej ukáže „**WL off**“.



Pro aktivaci limitního navažování stiskněte tlačítko **HOLD** a displej ukáže „**WL on**“.



V tomto okamžiku je třeba nastavit oba limity. Stiskem tlačítka **SET** aktivujete nastavení dolního limitu. Displej ukáže „**L000.00kg**“.



Hodnotu dolního limitu nastavíte následujícím způsobem:

- Tlačítkem **HOLD** se zvyšuje hodnota v aktivní nastavované dekádě (vpravo na displeji);
- Tlačítkem **VZOREK** se posouvá nastavená dekáda na displeji o jedno místo doleva.



Nastavenou hodnotu dolního limitu potvrďte tlačítkem **SET**. Na displeji se objeví nápis „**H000.00kg**“, tedy výzva k nastavení horního limitu.



Hodnotu horního limitu nastavíte stejným způsobem, jako hodnotu limitu dolního:

- Tlačítkem **HOLD** se zvyšuje hodnota v aktivní nastavované dekádě (vpravo na displeji);
- Tlačítkem **VZOREK** se posouvá nastavená dekáda na displeji o jedno místo doleva.



Nastavenou hodnotu horního limitu opět potvrďte tlačítkem **SET**.

Na displeji se objeví znovu nápis „**WL on**“.

Pokud byste například omylem nastavili hodnotu horního limitu menší, než hodnotu limitu dolního (což je nesmyslné), váha vás na to upozorní nápisem „**WL Err**“ a musíte nastavení zopakovat.



Nyní, po nastavení obou limitů, můžete začít s limitním navažováním.

Jestliže jste nastavili například dolní limit na 30kg a horní limit na 70kg, bude se váha chovat následovně:



Hmotnost váženého předmětu je 40kg, což je hodnota mezi dolním a horním limitem – displej ukáže hmotnost a symbol „**OK**“.



Hmotnost váženého předmětu je 80kg, což je hodnota, přesahující horní limit – displej ukáže hmotnost a symbol „**HI**“.



Hmotnost váženého předmětu je 20kg, což je hodnota, nedosahující dolního limitu – displej ukáže hmotnost a symbol „**LO**“.



5.9. LIMITNÍ POČÍTÁNÍ KUSŮ

Pro vstup do režimu limitního počítání kusů stiskněte opakovaně tlačítko **MODE**; displej ukáže „CL off“.

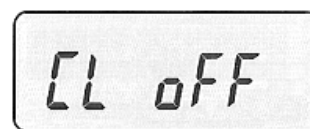
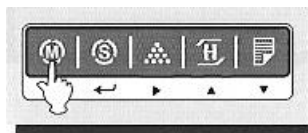

Pro aktivaci limitního počítání kusů stiskněte tlačítko **HOLD** a displej ukáže „CL on“.

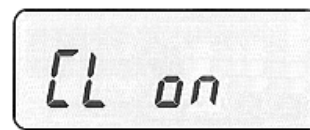
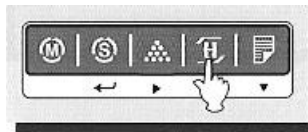

V tomto okamžiku je třeba nastavit oba limity. Stiskem tlačítka **SET** aktivujete nastavení dolního limitu. Displej ukáže „L00000pcs“.

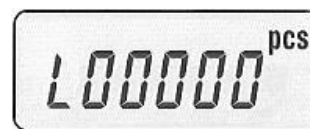

Hodnotu dolního limitu nastavíte následujícím způsobem:

- Tlačítkem **HOLD** se zvyšuje hodnota v aktivní nastavované dekádě (vpravo na displeji);
- Tlačítkem **VZOREK** se posouvá nastavená dekáda na displeji o jedno místo doleva.



Nastavenou hodnotu dolního limitu potvrďte tlačítkem **SET**. Na displeji se objeví nápis „H00000pcs“, tedy výzva k nastavení horního limitu.

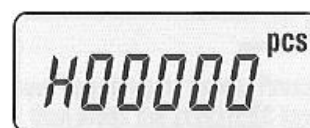

Hodnotu horního limitu nastavíte stejným způsobem, jako hodnotu limitu dolního:

- Tlačítkem **HOLD** se zvyšuje hodnota v aktivní nastavované dekádě (vpravo na displeji);
- Tlačítkem **VZOREK** se posouvá nastavená dekáda na displeji o jedno místo doleva.



Nastavenou hodnotu horního limitu opět potvrďte tlačítkem **SET**. Na displeji se objeví znovu nápis „CL on“. Pokud byste například omylem nastavili hodnotu horního limitu menší, než hodnotu limitu dolního (což je nesmyslné), váha vás na to upozorní nápisem „CL Err“ a musíte nastavení zopakovat.

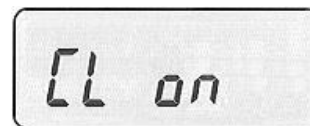

Nyní, po nastavení obou limitů, můžete začít s limitním počítáním kusů.

Jestliže jste nastavili například dolní limit na 80ks a horní limit na 200ks, bude se váha chovat následovně:



Počet kusů je 120, což je počet mezi dolním a horním limitem – displej ukáže hmotnost a symbol „OK“.



Počet kusů je 220, což je počet, přesahující horní limit – displej ukáže hmotnost a symbol „HI“.



Počet kusů je 60, což je počet, nedosahující dolního limitu – displej ukáže hmotnost a symbol „LO“.

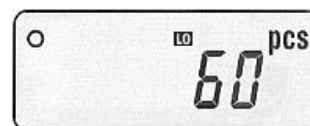

5.10. TISK VÁŽNÍHO LÍSTKU

Indikátor váhy **DB2** je standardně vybaven sériovým rozhraním, které lze využít také k přenosu dat na tiskárnu a následnému tisku vážních lístků.

Pro tisk vážních lístků se doporučuje originální tiskárna CAS model DEP-50.

Formát a podoba vážního lístku je vždy podle režimu, v jakém se právě s váhou pracuje.

Pro manuální výtisk vážního lístku pouze stiskněte tlačítko **PRINT**.



V uživatelském nastavení váhy (viz. kapitola 5) lze také nastavit tzv. **AUTO-PRINT** režim, kdy se vytiskne vážní lístek automaticky, vždy po ustálení váhy.

Příklady vážního lístku:

pro limitní navažování

```

===== WEIGHT =====
WELCOME TO CAS[DB-2] CAS
          2001-02-04 11:19:54

Weight :           0.000 kg

- WEIGHT LIMIT SET VALUE -
Limit (H):        300.000 kg
Limit (L):         10.000 kg
  
```

pro limitní počítání kusů

```

===== COUNT =====
WELCOME TO CAS[DB-2] CAS
          2001-02-04 11:19:54

Weight :           40.200 kg
U/Weight :         0.80400 kg
Quantity :          50 pcs

- COUNT LIMIT SET VALUE -
Limit (H):          2000 pcs
Limit (L):           1000 pcs
  
```

```

===== WEIGHT =====
WELCOME TO CAS[DB-2] CAS
          2001-02-04 11:19:54

Weight :           40.180 kg
Weight :           40.200 kg
Weight :           40.200 kg
Weight :           40.100 kg
Weight :           40.320 kg
Weight :           40.200 kg
Weight :           40.200 kg
Weight :           - 40.200 kg
Weight :           40.160 kg
Weight :           40.280 kg
-----
Total :            321.640 kg
Count :             10 times
  
```

← hlavička vážního lístku

← datum a čas

← stornovaná poslední navážená položka

← součet hmotnosti všech navážek

← počet zvážených a sečtených položek

6. UŽIVATELSKÉ NASTAVENÍ VÁHY

Některé funkce váhy **DB2** si můžete přednastavit takřka na míru, tak, aby váha optimálně vyhovovala vašemu způsobu používání.

Postup při vstupu do nastavení a při nastavování funkcí je následující:

Vstup do uživatelského nastavení:

Ve vypnutém stavu stisknete tlačítko **PRINT**, přidržíte je a současně stisknete tlačítko **ON/OFF**.
Displej ukáže „U Set“.



Pohyb v jednotlivých krocích nastavovacího menu:

Provádí se tlačítkem **MODE**.



Změna v nastavení jednotlivých kroků (parametrů):

Provádí se pomocí tlačítek **VZOREK**, **HOLD** a **PRINT**.



K zadávání číselných hodnot se používají tato tlačítka následujícím způsobem:



VZOREK – posuv v dekádách na displeji



HOLD – zvyšování zadávané hodnoty



PRINT – snižování zadávané hodnoty

Potvrzení (uložení do paměti) celého nastavení a výstup z uživatelského nastavení:

Provede se tlačítkem **SET**.

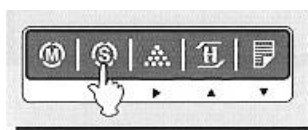

Tabulka menu uživatelského nastavení:

Krok v menu:	Význam:	Možnosti nastavení:	Popis nastavení, charakteristika:
Buzzer	Nastavení akustic. signálu	„b on“	zvuková signalizace je aktivní
		„b OFF“	zvuková signalizace je potlačena
Printer	Výběr tiskárny	„Pr OFF“	data se přes RS232 neodesílají, není zvolena žádná tiskárna
		„Pr DLP“	je zvolena etiketovací tiskárna DLP50
		„Pr DEP“	je zvolena tiskárna s tiskem na pásku DEP50
Print method	Způsob tisku	„Pr KEY“	Indikátor odešle údaj o hmotnosti na tiskárnu po stisku tlačítka PRINT
		„Pr AUt“	Indikátor odešle údaj o hmotnosti automaticky po ustálení
		„Pr Str“	indikátor odesílá údaj o hmotnosti kontinuálně při ustálení
Linefeed	Odřádkování	„LF1“ až	tiskárna DEP50 provede odřádkování 1 řádek
		až „LF9“	tiskárna DEP50 provede odřádkování 9 řádků
Barcode	Čárový kód	„BC on“	tiskárna DLP tiskne čárový kód na etiketě
		„BC OFF“	tiskárna DLP netiskne čárový kód na etiketě
Baudrate RS232	Nastavení přenosové rychlosti	„br 48“	přenosová rychlost pro sériové rozhraní RS232 je 4.800 baudů
		„br 96“	přenosová rychlost pro sériové rozhraní RS232 je 9.600 baudů
		„br 192“	přenosová rychlost pro sériové rozhraní RS232 je 19.200 baudů
		„br 384“	přenosová rychlost pro sériové rozhraní RS232 je 38.400 baudů
Backlight	Podsvícení displeje – aktivace	„bL on“	podsvícení displeje je stále zapnuto
		„bL 10“	podsvícení displeje se zhasíná 10 sekund od poslední aktivity
		„bL 30“	podsvícení displeje se zhasíná 30 sekund od poslední aktivity
		„bL OFF“	podsvícení displeje je vypnuto
Brightness	Podsvícení displeje – jas	„1“ až	nejmenší jas podsvícení displeje
		„3“	střední jas podsvícení displeje
		až „7“	nejvyšší jas podsvícení displeje
Auto-Power OFF	Automatické vypnutí váhy	„AP OFF“	automatické vypínání není aktivováno
		„AP 10“	váha se automaticky vypne za 10 minut od poslední aktivity
		„AP 30“	váha se automaticky vypne za 30 minut od poslední aktivity
		„AP 60“	váha se automaticky vypne za 60 minut od poslední aktivity
Weight Limit	Nastavení signalizace pro limitní navažování	„WL M0“	zvuková signalizace zazní, jestliže hmotnost je mezi nastaveným dolním a horním limitem, tedy OK
		„WL M1“	zvuková signalizace zazní, jestliže hmotnost je pod nastavený dolní nebo nad nastavený horní limit
		„WL M2“	zvuková signalizace zazní, jestliže hmotnost je pod nastavený dolní limit
		„WL M3“	zvuková signalizace zazní, jestliže hmotnost je nad nastavený horní limit
Count Limit	Nastavení signalizace pro limitní počítání ks	„CL M0“	zvuková signalizace zazní, jestliže počet kusů je mezi nastaveným dolním a horním limitem, tedy OK
		„CL M1“	zvuková signalizace zazní, jestliže počet ks je pod nastavený dolní nebo nad nastavený horní limit
		„CL M2“	zvuková signalizace zazní, jestliže počet ks je pod nastavený dolní limit
		„CL M3“	zvuková signalizace zazní, jestliže počet ks je nad nastavený horní limit
Date	Nastavení tisku data	„dY on“	na vážní lístek se tiskne datum
		„dY OFF“	na vážní lístek se netiskne datum
Time	Nastavení tisku času	„ti on“	na vážní lístek se tiskne čas
		„ti OFF“	na vážní lístek se netiskne čas
Label	Nastavení tisku hlavičky	„LA on“	na vážní lístek se tiskne hlavička
		„LA OFF“	na vážní lístek se netiskne hlavička
Default	Nastavování parametrů	„dF no“	všechny parametry je možno libovolně nastavovat
		„dF YES“	všechny parametry jsou napevno nastaveny do defaultního nastavení

Oranžovou barvou je označeno defaultní (výchozí) nastavení.

6.1. NASTAVENÍ DATA A ČASU

Datum a čas lze využít zejména v souvislosti s tiskem vážních lístků. Hodinový modul ve váze zajišťuje neustálou aktuálnost data a času v daném okamžiku. Datum a čas nastavíte následujícím způsobem:

Pro nastavení data stiskněte několikrát tlačítko **MODE**, až se na displeji objeví nápis „**dY on**“.

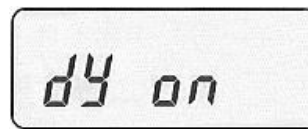
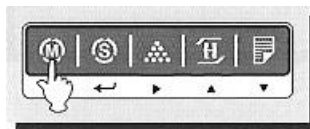

Pokud chcete potlačit tisk data na vážním lístku, v této chvíli stiskněte tlačítko **HOLD** – displej ukáže „**dY off**“.

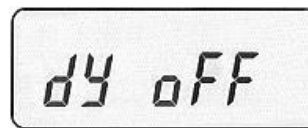
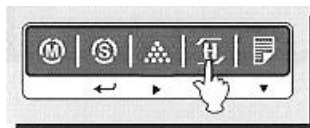

Pro nastavení aktuálního data stiskněte tlačítko **VZOREK**; na displeji se objeví „**00,00,00**“. Pak nastavte aktuální nebo požadované datum v pořadí **den / měsíc / rok**.

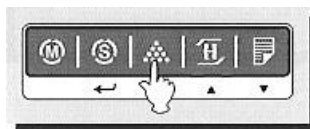

Číselný údaj aktuálního data nastavíte následujícím způsobem (například 2.4.2001):

- Tlačítkem **HOLD** se zvyšuje hodnota v aktivní nastavované dekádě (vpravo na displeji);
- Tlačítkem **VZOREK** se posouvá nastavená dekáda na displeji o jedno místo doleva.

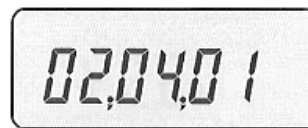

Nastavené datum potvrďte tlačítkem **SET**. Na displeji se objeví nápis „**dYSAvE**“ (uložení do paměti), pak displej ukáže nápis „**Mon**“ – to značí pondělí (první den v týdnu).

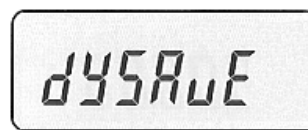

Den v týdnu můžete změnit pomocí tlačítka **HOLD**.



Nastavený den v týdnu potvrďte opět tlačítkem **SET**. Displej ukáže nápis „**WkSAvE**“ – to znamená, že nastavení dne v týdnu je také uloženo do paměti

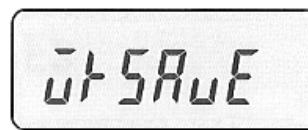
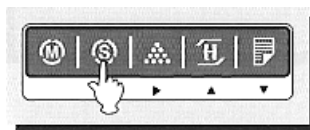

Pro nastavení času stiskněte několikrát tlačítko **MODE**, až se na displeji objeví nápis „**ti on**“.

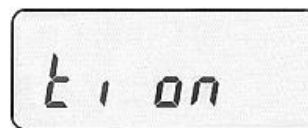
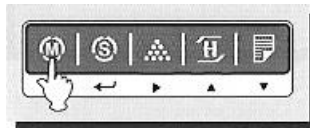

Pokud chcete potlačit tisk času na vážním lístku, v této chvíli stiskněte tlačítko **HOLD** – displej ukáže „**ti off**“.

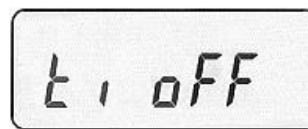
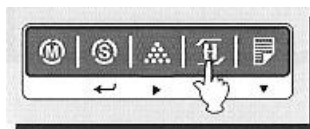

Pro nastavení aktuálního času stiskněte tlačítko **VZOREK**; na displeji se objeví „**00,00,00**“. Pak nastavte aktuální nebo požadovaný čas v pořadí **hodiny / minuty / sekundy**.

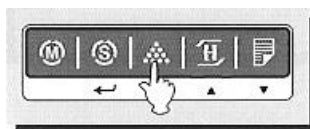

Číselný údaj aktuálního času nastavíte následujícím způsobem (například 11:19:54):

- Tlačítkem **HOLD** se zvyšuje hodnota v aktivní nastavované dekádě (vpravo na displeji);
- Tlačítkem **VZOREK** se posouvá nastavená dekáda na displeji o jedno místo doleva.

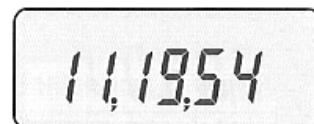

Nastavený čas potvrďte tlačítkem **SET**. Na displeji se objeví nápis „tiSAve“ – nastavený čas je tak uložen do paměti.

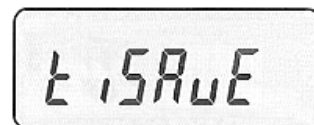

6.2. NASTAVENÍ HLAVIČKY VÁŽNÍHO LÍSTKU

Hlavičku vážního lístku je třeba nastavit pouze při použití tiskárny vážních lístků. Jako hlavičku lze naprogramovat pouze 1 řádek s maximální délkou 24 znaků (včetně mezer).

Pro nastavení hlavičky stiskněte několikrát tlačítko **MODE**, až se na displeji objeví nápis „LA on“.

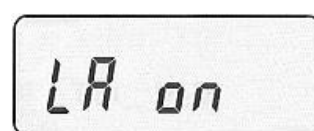

Pokud chcete potlačit tisk hlavičky na vážním lístku, v této chvíli stiskněte tlačítko **HOLD** – displej ukáže „LA off“.

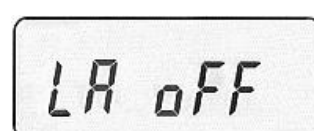
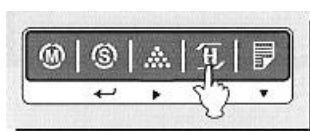

Pro nastavení hlavičky stiskněte tlačítko **VZOREK**; na displeji se objeví začátek z defaultně nastaveného nápisu „WELCoM...“. Nyní můžete nastavit 24 písmen nebo znaků hlavičky.

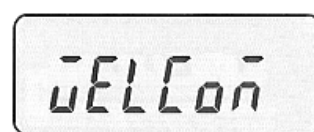

Číselný údaj aktuálního data nastavíte následujícím způsobem:

- Tlačítkem **HOLD** se mění písmena nebo znaky v aktivní nastavované pozici na displeji;
- Tlačítka **MODE** nebo **VZOREK** se posouvá v řádku hlavičky na displeji doleva nebo doprava.
- Chcete-li zadávat namísto některých písmen speciální znaky (závorky atd.), stiskněte tlačítko **TARA** (možnost zadávání speciálních znaků je pak indikována symbolem ustálení vlevo na displeji); chcete-li zadávat opět písmena, stiskněte opět tlačítko **TARA**.

Nastavenou hlavičku potvrďte tlačítkem **SET**. Na displeji se objeví nápis „LASAve“ – nastavená hlavička je nyní uložena do paměti.

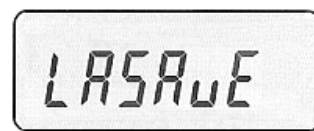

6.3. NASTAVENÍ JEDNOTKY HMOTNOSTI

Pro nastavení (změnu) jednotky hmotnosti stiskněte v základním vážicím režimu 5x tlačítko **MODE**, až se na displeji objeví nápis „U KG“.



Tlačítkem **HOLD** zvolte požadovanou jednotku – **KG** (kilogramy), **Lb** (libry), **oz** (unce), nebo **G** (gramy).



Zvolenou jednotku potvrďte tlačítkem **SET**. (zobrazí se nápis „CHANGE“)

Stiskem tlačítka **MODE** se vrátíte zpět do vážicího režimu.



7. SIGNALIZACE A CHYBOVÁ HLÁŠENÍ

SIGNALIZACE:	PŘÍČINA:	ODSTRANĚNÍ:
Err 1	na váze zůstala po zapnutí do sítě větší zátěž, než je váha schopna pojmout jako nulovou zátěž	je třeba sundat vše z vážicí platformy a znovu váhu zapnout
Err 10	je závada v analogové části elektroniky, může být vadný snímač zatížení	je nutné zavolat servisního technika
Err 11	je závada v programové části elektroniky, v řídicí paměti EEPROM	je nutné zavolat servisního technika
Err 12	základní nastavení váhy je porušeno (pravděpodobně napětovou špičkou v elektrické síti)	je nutné zavolat servisního technika

8. OVĚŘENÍ (CEJCHOVÁNÍ) VÁHY

Pokud je váha používána jako stanovené měřidlo (zejména v obchodním styku), je třeba, aby byla ověřena – jak ukládá Zákon č.505/1990 o metrologii.

Ověření váhy spočívá v přezkoušení jejích vlastností a parametrů a je kromě jiného podmíněno čitelným výrobním (typovým) štítkem, umístěným viditelně na váze. Pokud daná váha splňuje podmínky pro ověření, je označena úředními/zajišťovacími značkami.

Prvotní ověření může provést Český metrologický institut, jako státní metrologický orgán. **EU zkoušku váhy pro posouzení shody**, které rovnocenně nahrazuje **Prvotní ověření**, může provést výrobce váhy (je-li k tomu certifikován).

Při **EU zkoušce váhy pro posouzení shody** se poblíže výrobního štítku vylepí štítek se značkou shody tvořenou označením **CE**, doplňkovým metrologickým označením (písmeno **M** a poslední dvě číslice roku, ve kterém byla značka umístěna na váhu, ohraničené obdélníkem), identifikační číslo oznámeného subjektu (notifikované osoby).

Následné ověření, vždy po dvou letech, může provést pouze Český metrologický institut, nejlépe ve spolupráci s pověřenou servisní firmou, která před ověřením zkontroluje vlastnosti dané váhy a zajistí, aby parametry váhy splňovaly podmínky pro ověření.

Jako úřední/zajišťovací značky jsou aplikovány: Plomba nebo štítek zamezující neoprávněnému přístupu do nastavení váhy. Dále je štítkem přelepen výrobní štítek dané váhy.

9. ZÁKLADNÍ TECHNICKÉ ÚDAJE

parametr:	model:	DB2-360-060DR	DB2-460-150DR
Metrologické parametry:			
Maximální váživost		60kg	150kg
Minimální váživost		200g	400g
Rozlišení – dílek		do 30kg: 10g od 30kg do 60kg: 20g	do 60kg: 20g od 60kg do 150kg: 50g
Tára		-29,99kg	-59,98kg
Nejmenší počítaná součástka v počítacím režimu		1g	2g
Nejnižší referenční hmotnost v počítacím režimu		10g	20g
Třída přesnosti		III.	
Technické parametry:			
Rozměry váhy šířka × hloubka × výška		360 × 580 × 765mm	460 × 690 × 765mm
Rozměry vážicí platformy šířka × hloubka × výška		360 × 460 × 110mm	460 × 570 × 110mm
Hmotnost vlastní váhy		12,3kg	19,7kg
Displej		1× numerický, zeleně podsvícený LCD, výška číslic 23mm	
Provozní teplota		-10°C až +40°C	
Komunikace		sériové rozhraní RS-232 jako standardní vybavení váhy	
Voděodolnost		IP54	
Napájení:			
Napájení		ze sítě AC230V přes napájecí zdroj DC12V/1,25A	
Alternativní napájení		z vestavěného hermetického akumulátoru 6V/3,6Ah	
Příkon		max. 10W ze sítě při dobíjení a provozu cca. 0,4W (60mA) z akumulátoru	
Doba provozu z akumulátoru		cca. 60 hodin	

10. CO OBSAHUJE STANDARDNÍ DODÁVKA VÁMI ZAKOUPENÉHO ZAŘÍZENÍ

Některé volitelné příslušenství, lze objednat za příplatek. Dovozce si vyhrazuje právo dodat zařízení s některým uvedeným příslušenstvím jako komfortní výbavou, aniž toto promítne do ceny zařízení a aniž na tuto skutečnost uživatele předem upozorní.

Vaše zařízení je standardně dodáno s tímto příslušenstvím:

- kartonová krabice s polystyrénovým lůžkem
- Návod k obsluze v českém jazyce
- vážicí platforma s vyvedeným kabelem od snímače k indikátoru
- nerezový krycí plech vážicí platformy + tlumící guma (pod plech)
- ocelový stativ – držák indikátoru
- indikátor (vyhodnocovací jednotka)
- napájecí síťový zdroj DC12V/1,25A

EU PROHLÁŠENÍ O SHODĚ

dle požadavku Zákona č.90/2016 Sb.

pro váhy s neautomatickou činností

číslo **2022-02**

1. Předmět prohlášení

Váhy s neautomatickou činností třídy přesnosti III. následujících modelových řad:

AP1, ER-JR, ER-Plus, PR2, PR-Plus	Elektronické obchodní váhy s výpočtem ceny
SW1, SW2, ED, FW500, PR2D	Elektronické kuchyňské váhy
DB1H, DB2, PB	Elektronické můstkové váhy
EC	Elektronické počítačové váhy pro počítání součástek
CT100	Elektronické obchodní váhy s tiskem bonu
CL3000, CL5000, CL5500, CL7200	Elektronické obchodní váhy s tiskem etiket
CASTON1-THZ, CASTON2, CASTON3-THD, TM	Elektronické jeřábové váhy
XE	Elektronické předvážky
EB	Elektronické můstkové váhy s výpočtem ceny

2. Výrobce: **CAS Corporation**, Korea

3. Toto prohlášení o shodě se vydává na výhradní odpovědnost dovozce:

ZEMAN Váhy s.r.o., Vranovská 699/33, 61400 Brno, Česká republika, IČ 018047584. Předmětem tohoto prohlášení jsou váhy s neautomatickou činností určené pro použití ve skladech, v gastronomii a kuchyních, v obchodním styku a v laboratořích. Jedná se o elektronické váhy výše uvedených typů vybavené tenzometrickým snímačem zatížení, zobrazující na displeji hmotnost a dle jednotlivých typů vybavené dalšími doplňkovými funkcemi. Vzhled a funkčnost jednotlivých typů uvedených vah je možné vidět na webovém odkazu <https://www.vahy-pokladny-systemy.cz/vahy.html>

5. Výše uvedený předmět prohlášení je ve shodě s příslušnými harmonizačními předpisy Unie:

- Směrnice Evropského parlamentu a Rady 2014/31/EU ze dne 26. února 2014 o harmonizaci právních předpisů členských států týkajících se dodávání vah s neautomatickou činností na trh (NAWI)
- Směrnice Evropského parlamentu a Rady 2014/30/EU o harmonizaci právních předpisů členských států týkajících se elektromagnetické kompatibility
- Směrnice Evropského parlamentu a Rady 2014/35/EU o harmonizaci právních předpisů členských států týkajících se dodávání elektrických zařízení určených pro používání v určitých mezích napětí na trh

6. Odkazy na příslušné harmonizované normy, které byly použity, nebo na jiné technické specifikace, na jejichž základě se shoda prohlašuje:

- ČSN EN 45501:2018 Metrologické aspekty vah s neautomatickou činností

Podepsal za dovozce a jeho jménem Zdeněk Zeman, jednatel společnosti ZEMAN Váhy s.r.o.

V Brně dne 5.1.2022



Prohlášení o ekologické likvidaci elektroodpadu

Podle platné legislativy a Zákona č.185/2001Sb. se od 13.8.2005 odpovědnost za nakládání s odpadem z elektrických a elektronických výrobků a financování jeho likvidace převádí zejména na jejich výrobce a dovozce.

Společnost ZEMAN Váhy s.r.o. přispívá na ekologickou likvidaci svých elektrozařízení v rámci kolektivního systému **ASEKOL**.

Odložením použitého elektrozařízení na správné místo bude umožněno jeho zapojení do procesu ekologického nakládání, řádného zpracování a recyklace.

Nová elektrozařízení jsou značena symbolem přeškrtnuté popelnice (viz. níže) nebo číslem „08/05“.

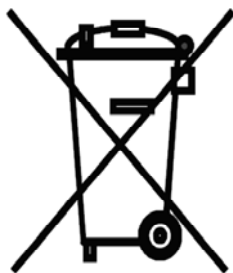

JAK NAKLÁDAT S VYSLOUŽILÝMI ELEKTROZAŘÍZENÍMI

Pro odkládání (likvidaci) elektrozařízení máte tyto možnosti:

1. Elektroodpad navracejte do místa prodeje, buď přímo na hlavní provozovnu naší firmy ZEMAN Váhy s.r.o. nebo zprostředkovateli prodeje
2. Ponechejte na odkladovém místě ve vašich prostorách a po nahromadění většího množství nás informujte o nutnosti odvozu, který zajistíme
3. Na webových stránkách ASEKOL www.asekol.cz si najdete nejbližší veřejné sběrné místo a zde dosloužilé zařízení bezplatně odložte

Prohlášení o nakládání s obaly

Podle platné legislativy a Zákona č.477/2001Sb. se od 28.3.2002 odpovědnost za nakládání s obaly a financování jeho likvidace převádí zejména na jejich výrobce a dovozce.

Společnost ZEMAN Váhy s.r.o. přispívá na ekologickou likvidaci svých obalů v rámci kolektivního systému **EKO-KOM** pod klientským číslem **EK-F00130541**.

Obaly spadají do systému zpětného odběru, aby se mohly co nejekonomičtěji a nejekologičtěji recyklací opětovně využívat.

Odložením použitých obalů na správné místo bude umožněno jeho zapojení do procesu ekologického nakládání, řádného zpracování a recyklace.

Recyklovatelné obaly jsou označeny značkou **ZELENÝ BOD** (viz níže); tato značka je ochrannou známkou.

Označení obalu značkou ZELENÝ BOD znamená, že za tento obal byl uhrazen finanční příspěvek organizaci zajišťující zpětný odběr a využití obalového odpadu v souladu se Směrnicí ES 94/62.



JAK NAKLÁDAT S OBALY

Pro odkládání (likvidaci) obalů máte tyto možnosti:

1. Zapojte se do třídění komunálního odpadu a navracejte obaly do sběrného dvora nebo je odkládejte do speciálních kontejnerů na papír/plasty v blízkosti vašeho bydliště či provozovny
2. Nepotřebné papírové obaly odevzdejte do výkupu druhotných surovin

Více informací naleznete na www.ekokom.cz .